



**STRUTTURE PER SPORT E SPETTACOLO  
TRIBUNE - PALCHI - TRANSENNE**





**SPORT - SPETTACOLO**

**CETA SPA**

**Sede:** BERGAMO - Italy - Via Grumello, 47/49 - Tel. +39 035 4548511 - Fax +39 035 261622

**[www.ceta.it](http://www.ceta.it) - [sport@ceta.it](mailto:sport@ceta.it)**



**Filiale:** ROMA - Via delle Case Rosse, 24/a

## INDICE



### L'Azienda

4

Tradizione e innovazione  
I reparti produttivi e le fasi di controllo  
Qualità garantita  
Competenza al servizio del cliente  
La Divisione Sport e Spettacolo  
Non solo acciaio



### Tribune Prefabbricate

10

Tribune Prefabbricate Serie M  
Tribune Prefabbricate Serie 2M  
Tribune Prefabbricate Serie GM - G2M

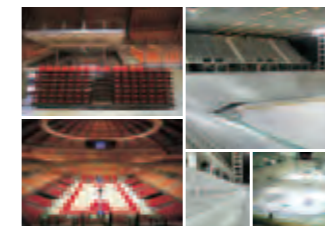

### Tribune Telescopiche

24

Tribune che restituiscono lo spazio

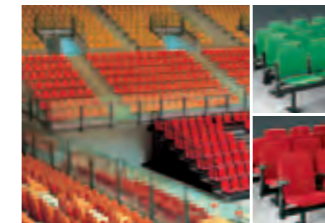

### Sedute

40

Monoscocche: **Drop, Game, Set**  
Poltroncine in polipropilene soffiato: **All Stars**  
Poltroncine in tessuto imbottite:  
**First Class** (senza braccioli)  
**Top Class** (con braccioli)



### Palchi prefabbricati

50

Palchi prefabbricati **Serie 95**  
Palchi Multiceta® **MC**  
Soluzioni modulari personalizzabili sulla base di ogni esigenza  
Gli elementi, il montaggio e le tipologie di allestimento



### Transenne

58

Transenne **City 2.0**  
Transenne **City 2.5**

## Tradizione e innovazione

CETA nasce nel 1947 a Bergamo, in quell'area geografica che è considerata la culla della tradizione edile italiana.

L'esperienza maturata nel corso degli anni, unita allo sviluppo di nuove tecnologie e brevetti, le ha consentito di raggiungere un alto livello qualitativo e di affermarsi così sul mercato nella realizzazione non solo di attrezzature per il settore dell'edilizia, ma anche di strutture per lo sport e lo spettacolo.

Apprezzati per la loro qualità e versatilità, i palchi, le tribune e le sedute CETA, infatti, sono sempre più richiesti per eventi e manifestazioni di richiamo internazionale, in Italia come all'estero.

È proprio grazie a questa particolare attenzione per la qualità, in ogni fase del processo produttivo e nel rapporto col cliente, che l'Istituto Italiano per la Garanzia della Qualità per i prodotti metallurgici ha riconosciuto a CETA un prodotto con caratteristiche ben superiori a quelle necessarie per ottenere la certificazione.

Ma CETA non si ferma ai successi raggiunti e guarda avanti.

Consapevole delle sempre maggiori esigenze del mercato e attenta alle diverse richieste dei clienti si impegna ogni giorno per dare forma a nuove idee e sviluppare nuove strutture, sempre più pratiche, sicure ed economiche.



## I reparti produttivi e le fasi di controllo



Isola robotizzata per la saldatura dei telai.



A sinistra: spessimetro elettronico per la verifica di zinco e vernici di protezione.

A destra: controllo delle linee automatiche di saldatura.



Macchina automatica per la saldatura dei correnti Multiceta.

## Qualità garantita

**Certificazione UNI EN ISO 9001 - 2015**  
 Nell'ottobre 2002 CETA ha ottenuto la certificazione relativa alla conformità del proprio Sistema di Gestione per la Qualità alle norme UNI EN ISO 9001.  
 Questo riconoscimento rappresenta una garanzia della qualità dei prodotti e dei servizi CETA, determinata dal pieno rispetto di specifiche procedure in fatto di ricerca, progettazione, produzione e commercializzazione di tutti i suoi prodotti.



### Garanzie di durata

L'Istituto Italiano di Garanzia della Qualità (IGQ) attraverso la certificazione volontaria "SQ Ponteggi", ha riconosciuto ai prodotti CETA, un livello di qualità e di sicurezza superiore a quello richiesto dalle norme sui ponteggi vigenti in Italia.

I **prodotti verniciati** sono garantiti sia dalla qualità della vernice utilizzata sia dal procedimento di verniciatura eseguito che assicura il superamento della prova standard secondo la norma ASTM D 2247.

I **prodotti zincati a caldo per immersione** sono in accordo alla norma UNI EN ISO 1461, mentre i **prodotti zincati elettroliticamente** assicurano uno spessore di zinco minimo di 8 micron sui giunti e di 15 micron sugli altri particolari.

### Garanzie di accoppiabilità

Le tolleranze imposte dal nostro processo di produzione ed i controlli effettuati garantiscono la ripetibilità ed una facile accoppiabilità dei prodotti CETA durante il montaggio.

### Certificazione del processo di saldatura

Tutti i processi di saldatura impiegati da CETA e dai propri fornitori sono stati approvati dall'Istituto Italiano della Saldatura, laboratorio accreditato SINCERT.

Qualifica avvenuta in accordo con le norme UNI EN ISO 15607 e UNI EN 1418 per i procedimenti automatici, UNI EN 287-1 per quelli semi-automatici.

## Competenza al servizio del cliente

Lo staff aziendale è a completa disposizione dei clienti per garantire loro i migliori consigli dal punto di vista tecnico, assicurare risposte efficaci in tempi brevi e curare la personalizzazione delle soluzioni in rapporto alle diverse esigenze.  
 Progettazione ed assistenza sono gli ambiti di attività dove CETA ha saputo abbinare alla qualità dei suoi prodotti un servizio altrettanto efficiente.

Oggi la scelta di un ponteggio o di una tribuna è una decisione che non può essere vincolata solo alle necessità immediate o, tanto meno, a logiche economiche.  
 Guardare avanti, capire il valore della modularità di un sistema robusto e destinato a mantenere nel tempo la sua qualità significa effettuare un investimento destinato a dare ottimi frutti nel presente e ancor più nel futuro.

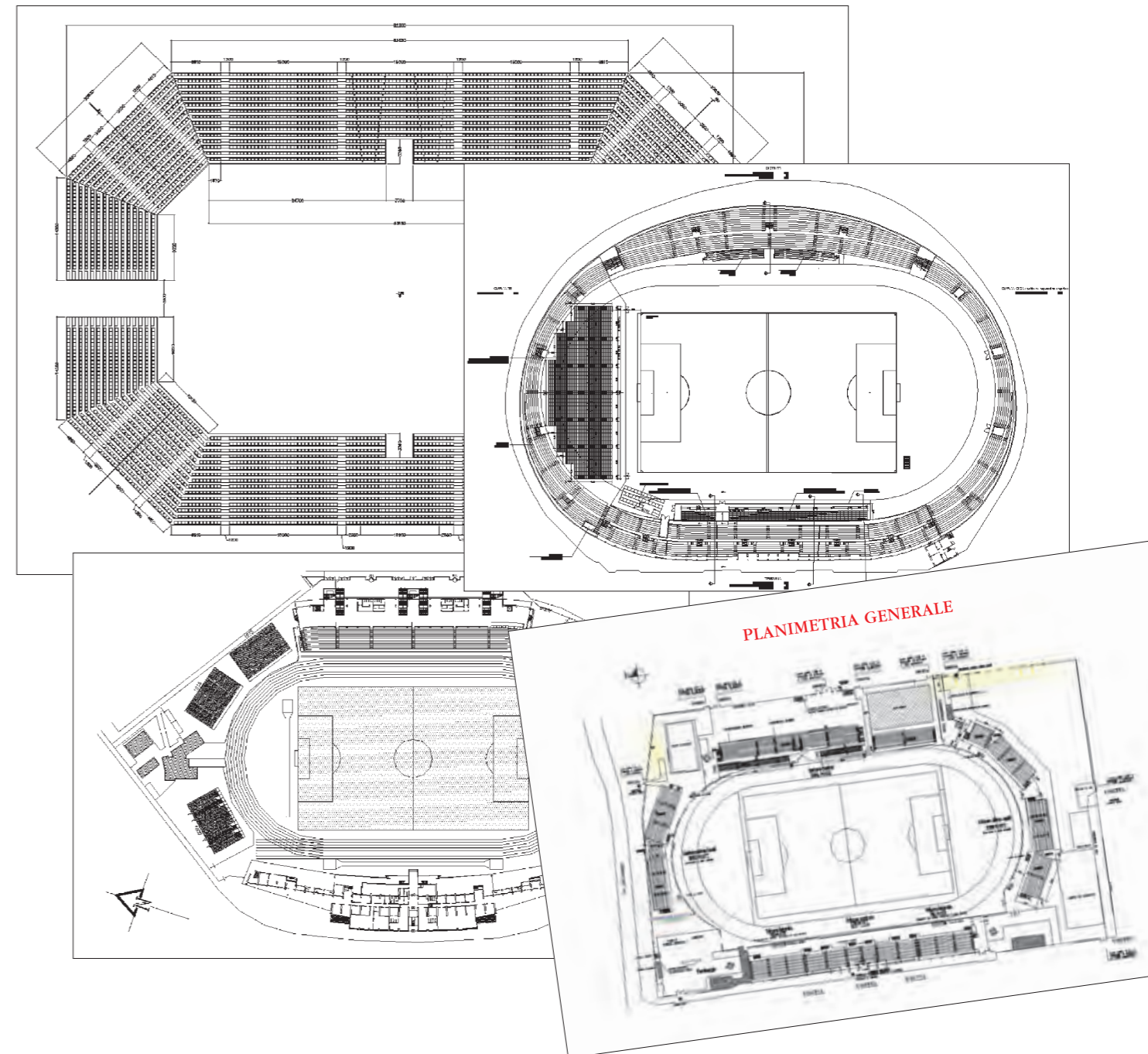

## La Divisione Sport e Spettacolo

L'esperienza maturata da CETA nel settore edile è stata fondamentale per attivare, nel 1967, la propria Divisione di strutture in carpenteria metallica per lo sport e lo spettacolo. Sono nate così tribune e palchi prefabbricati, tribune telescopiche, sedute, coperture e transenne.

I sistemi CETA si sono dimostrati superiori per qualità e durata, semplicità e velocità d'installazione, versatilità di configurazione e modularità fra i sistemi stessi, grazie anche ad una completa dotazione di elementi complementari e accessori.



In alto:  
Autodromo di Fiorano 60°  
Anniversario Ferrari

A destra:  
Milano, MazdaPalace,  
Festival nazionale dell'Unità.  
Ponte pedonale



Ravello, Festival Internazionale

## Non solo acciaio



Firenze, Giardini dei Boboli, Opera Festival.



Tropea.

CETA progetta e realizza completi sistemi di seduta per tribune all'aperto e sale interne. Alcune linee di prodotto prevedono accoppiamento fra le resine plastiche delle sedute e il poliuretano espanso, impiego di speciali tessuti acrilici e utilizzo coordinato di altri materiali. Tutte le sedute CETA sono il risultato di appositi studi ergonomici per assicurare grande comodità anche nei prodotti seriali più competitivi nel rapporto qualità/prezzo. Massima attenzione è dedicata alla tenuta e alla costante brillantezza dei co-

lori in ogni condizione d'impiego, alla robustezza strutturale, alle finiture, alle personalizzazioni e alla perfetta ribaltabilità nel caso di sedute reclinabili. Le scocche e le sedute sono certificate in **Classe 1** di "Reazione al fuoco" ed inoltre hanno offerto ottimi risultati nei test di resistenza agli agenti atmosferici e ai raggi UV. Per le loro caratteristiche strutturali, funzionali ed estetiche, le strutture CETA sono protagoniste nei principali centri sportivi e luoghi di spettacolo. Spiccano a questo proposito le impo-

nenti strutture realizzate per: Concorso Ippico Internazionale Piazza di Siena, Arma dei Carabinieri e Anniversario Fondazione Roma, Guardia di Finanza Gaeta, Fiera Cavalli Verona, Giardini di Boboli Firenze, Feste Vigiliane Trento, Festival di Ravello, Torneo Beach Soccer Terracina, Tour Intel di Roma-Viareggio - Milano; nei palazzetti dello sport di Bologna, Rimini, Genova, Livorno, Lisbona, Siviglia, Pala Hockey e Oval Torino; negli stadi di Empoli, Livorno, Brescia, Cremona, Siena, Vodacone Cervia, solo per citarne alcune.

Venezia, inaugurazione Nave MSC Musica.



Marostica, partita a scacchi.



Motorshow di Bologna.



## Tribune prefabbricate

Alta Badia, Coppa del mondo di Sci Alpino.



## Tribune Prefabbricate Serie M-2M

CETA Vi propone una vasta gamma di tribune prefabbricate modulari in acciaio zincato a caldo.

Fra le diverse tipologie: la Serie M a semplice inclinazione, con alzata del gradone di m 0,20 e la Serie 2M a doppia inclinazione, con alzata del gradone di m 0,40.

Gli elementi strutturali prefabbricati della Serie M e 2M sono tra loro completamente accoppiabili e intercambiabili, consentendo la realizzazione di una vasta gamma di combinazioni anche a pendenza variabile per una perfetta visibilità.

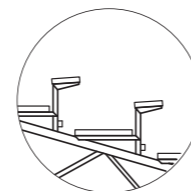

Tribuna Serie M  
Alzata m 0,20

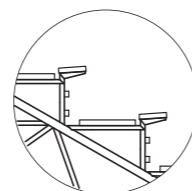

Tribuna Serie 2M  
Alzata m 0,40

### Caratteristiche costruttive

Sono realizzate con tubi e profilati in acciaio tipo S235 JR, zincati a caldo e saldati a filo continuo da sistemi robotizzati in grado di garantire la perfetta finitura di ciascun elemento (processo di saldatura qualificato dall'Istituto Italiano della Saldatura). Sottoposte a collaudi e controlli di qualità nel rigoroso rispetto delle normative, garantiscono la più assoluta sicurezza e tranquillità allo spettatore.



### Struttura portante

La struttura portante è composta da telai gradonati (capriate) e da supporti di altezze diverse, collegati fra loro longitudinalmente con i piani di calpestio, elementi di seduta e controventature verticali.

La struttura appoggia a terra tramite basette regolabili in grado di compensare dislivelli del terreno fino a m 0,10.



### Controventature

Le controventature di collegamento longitudinale, inserite a doppio innesto sulle capriate e sui supporti, sono costituite da triangoli tubolari dotati di un nottolino per il bloccaggio.





### Piani di calpestio

I piani di calpestio sono in acciaio stampato con rilievo antisdrucciolo, ottenuto con bugnature a cuneo di sezione triangolare. Sono dotati di un originale sistema di aggancio che consente una notevole rapidità di montaggio ed un loro sicuro bloccaggio sulle capriate.

Possono essere forniti, su richiesta, con telai d'acciaio e legno multistrato (classe 1 di reazione al fuoco), rivestito su ambo le facce da un film fenolico con l'estradosso zigrinato per migliorare la resistenza alle intemperie ed all'usura.



### Panchette

Le panchette sono composte da un elemento in lamiera d'acciaio sagomata, con inseriti due listelli in polistirolo ad alta densità, opportunamente sagomati per un miglior comfort e disponibili in diverse colorazioni. Vengono agganciate alle capriate con un sistema di autobloccaggio semplice e sicuro.



### Rapidità e sicurezza di montaggio

Le tribune Serie M e 2M si assemblano velocemente grazie al ridotto numero di basi d'appoggio ed elementi prefabbricati dotati di un semplice ed esclusivo sistema di autobloccaggio totalmente privo di viti e bulloni. Il sistema rende in tal modo la struttura monolitica senza alcuna possibilità di sgancio dei singoli pezzi, garantendo la massima sicurezza.



### Scale di smistamento

Le scale di smistamento sono costituite da gradini in lamiera d'acciaio sagomata, avente rilievo antisdrucciolo e con inserito un listello di legno speciale antiusura verniciato di colore giallo per evidenziare il passaggio.

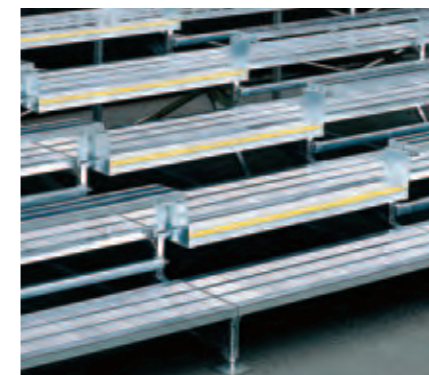

### Fermapiedi

I fermapiedi, costituiti da profilati in lamiera con un gancio (Serie M) oppure due ganci (Serie 2M), vengono applicati sulle capriate per ridurre gli spazi vuoti. Anch'essi sono fissati con lo stesso sistema dei piani di calpestio e delle panchette.



### Sponde di protezione

Le sponde laterali, i parapetti anteriori e posteriori sono costruiti in acciaio e conformi alle normative (UNI 9217); la loro altezza utile è sempre di almeno 1,00 m. I parapetti anteriori e posteriori sono bloccati rispettivamente dai piani di calpestio e dalle panchette o telai delle poltroncine; le sponde laterali sono inamovibili perché fissate una sull'altra.



### Poltroncine

Le poltroncine CETA mod. **Drop** (senza schienale), **Game** (con schienale alto cm 26) e **Set** (con schienale alto cm 38) sono montate su apposito supporto metallico, che si applica sulle capriate.

Sono costituite da monoscocche realizzate in polipropilene copolimero ad alta densità, colorato nella massa e arricchito con sostanze antiraggi ultravioletti e additivi ignifughi.

Le sedute, dal profilo altamente ergonomico ed opportunamente irrobustite da nervature, sono autoportanti, consentono un rapido smaltimento delle acque piovane e sono provviste di spazi per la numerazione.

Queste poltroncine, di aspetto lucido e brillante, sono certificate in **Classe 1 di Reazione al Fuoco** e vengono fornite

nei colori standard: rosso (RAL 3020), verde (RAL 6032), giallo (RAL 1003) e blu (RAL 5010). Sono comunque possibili, su richiesta, colorazioni diverse.

CETA dispone inoltre di una gamma di poltroncine con sedile ribaltabile in polipropilene soffiato (modello **All Stars**) o in tessuto imbottito (modelli **First Class** e **Top Class**), rispettivamente in Classe 1 e 1IM di Reazione al Fuoco, applicabili a tribune speciali realizzate su commessa secondo l'esigenza del cliente.

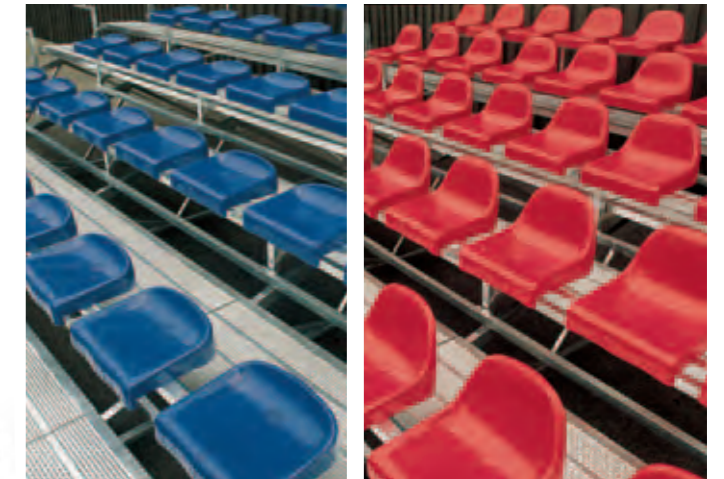
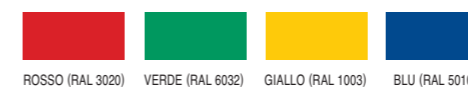

### Scale di accesso

Le scale di accesso sono costituite da una o più rampe a 6 gradini in lamiera d'acciaio sagomata con rilievo antisdrucciolo. Possono essere facilmente installate in qualsiasi posizione (anteriori, laterali o interne) con sponde di protezione ed eventuali pianerottoli.



### Garanzie di protezione

Tutte le parti metalliche sono **zincate a caldo per immersione**, secondo le norme **UNI EN ISO 1461**, trattamento che garantisce dalla corrosione ed elimina gli interventi di manutenzione.

### Carico d'incendio

Le tribune con panchette, hanno un carico d'incendio praticamente uguale a zero.

### Zone sismiche

Le tribune CETA sono atte a resistere alle azioni sismiche, rispettando quanto indicato nel **D.M. del 14 Gennaio 2008** Norme tecniche per le costruzioni.

### Tribune speciali

Lo staff tecnico CETA è disponibile a sviluppare tribune speciali in funzione delle specifiche esigenze del Cliente.

### Tribune speciali per disabili

Su richiesta possono essere progettati spazi e scivoli idonei a permettere l'accesso ai portatori di handicap, secondo le specifiche normative vigenti.

### Assistenza tecnica

CETA assicura alla propria Clientela assistenza e consulenza tecnica qualificate per risolvere nel migliore dei modi ogni esigenza d'impiego delle strutture.

Roma.



### Corridoi

Sulle tribune è possibile realizzare corridoi anteriori, intermedi e posteriori larghi m 1,20 per consentire un agevole passaggio delle persone, nel rispetto delle norme.

### Coperture prefabbricate

Le tribune CETA possono essere dotate di copertura, realizzata con struttura portante (pilastri e travi di collegamento) in acciaio e manto in lamiera grecata.

Torino, giuramento Polizia.



Lugano, ATP Challenger Series.



## Alcune referenze della Serie M-2M

Montpellier, Giochi del Mediterraneo.



Genova, inaugurazione nave da crociera European Vision.



Bergamo, Giuramento dei cadetti Guardia di Finanza.



Montecarlo, Country Club.



Serie M-2M: grafica di alcune possibili realizzazioni

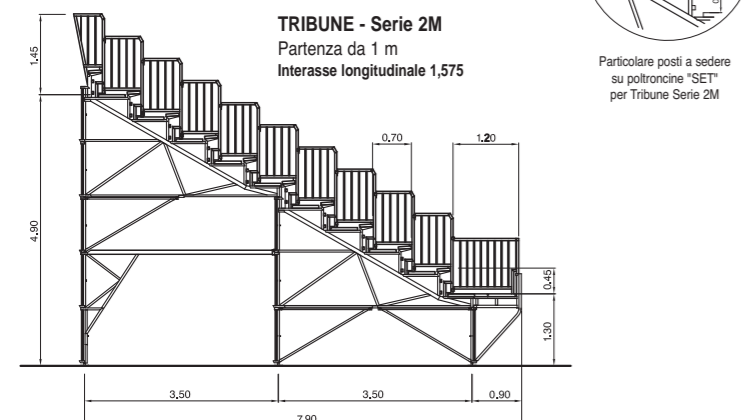
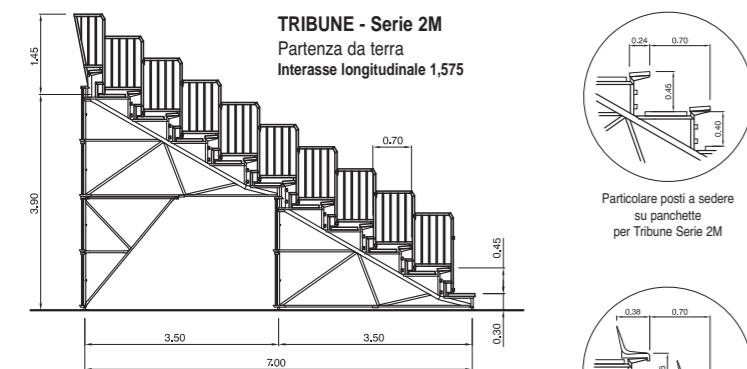
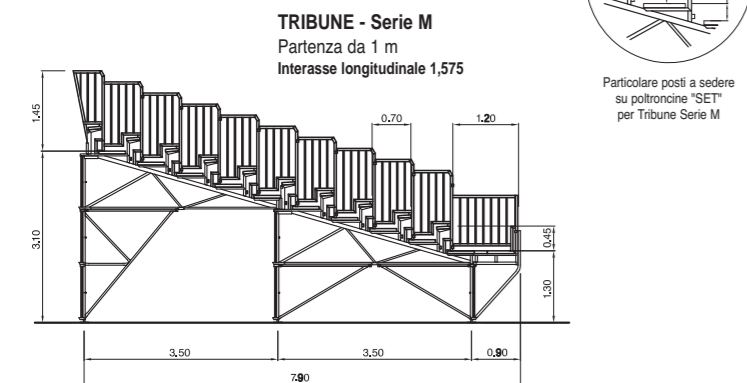
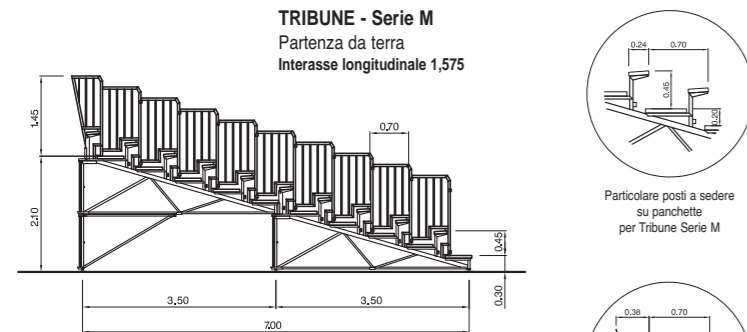

Tipo	N. file	Ingombro tribuna	Altezza primo piano	Altezza prima seduta	Altezza ultimo piano	Altezza ultima seduta
M 3/0	3	2,10	0,30	0,75	0,70	1,15
M 4/0	4	2,40	0,30	0,45	0,70	1,15
M 5/0	5	3,50	0,30	0,75	1,10	1,55
M 6/0	6	4,20	0,30	0,75	1,30	1,75
M 7/0	7	4,50	0,30	0,45	1,30	1,75
M 8/0	8	5,60	0,30	0,75	1,70	2,15
M 9/0	9	5,90	0,30	0,45	1,70	2,15
M 10/0	10	7,00	0,30	0,75	2,10	2,55
M 11/0	11	7,70	0,30	0,75	2,30	2,75
M 12/0	12	8,40	0,30	0,75	2,50	2,95
M 13/0	13	9,10	0,30	0,75	2,70	3,15
M 14/0	14	9,40	0,30	0,45	2,70	3,15
M 15/0	15	10,50	0,30	0,75	3,10	3,55

Tipo	N. file	Ingombro tribuna	Altezza primo piano	Altezza prima seduta	Altezza ultimo piano	Altezza ultima seduta
M 3/1	3	2,99	1,30	1,75	1,70	2,15
M 5/1	5	4,39	1,30	1,75	2,10	2,55
M 6/1	6	5,09	1,30	1,75	2,30	2,75
M 8/1	8	6,49	1,30	1,75	2,70	3,15
M 10/1	10	7,89	1,30	1,75	3,10	3,55
M 11/1	11	8,59	1,30	1,75	3,30	3,75
M 12/1	12	9,29	1,30	1,75	3,50	3,95
M 13/1	13	9,99	1,30	1,75	3,70	4,15
M 15/1	15	11,39	1,30	1,75	4,10	4,55
M 16/1	16	12,09	1,30	1,75	4,30	4,75
M 17/1	17	12,79	1,30	1,75	4,50	4,95
M 18/1	18	13,49	1,30	1,75	4,70	5,15

Tipo	N. file	Ingombro tribuna	Altezza primo piano	Altezza prima seduta	Altezza ultimo piano	Altezza ultima seduta
2M 3/0	3	2,10	0,30	0,45	1,10	1,55
2M 4/0	4	2,40	0,30	0,45	1,10	1,55
2M 5/0	5	3,50	0,30	0,75	1,90	2,35
2M 6/0	6	4,20	0,30	0,75	2,30	2,75
2M 7/0	7	4,50	0,30	0,45	2,30	2,75
2M 8/0	8	5,60	0,30	0,75	3,10	3,55
2M 9/0	9	5,90	0,30	0,45	3,10	3,55
2M 10/0	10	7,00	0,30	0,75	3,90	4,35
2M 11/0	11	7,70	0,30	0,75	4,30	4,75
2M 12/0	12	8,40	0,30	0,75	4,70	5,15
2M 13/0	13	9,10	0,30	0,75	5,10	5,55
2M 14/0	14	9,40	0,30	0,45	5,10	5,55
2M 15/0	15	10,50	0,30	0,75	5,90	6,35

Tipo	N. file	Ingombro tribuna	Altezza primo piano	Altezza prima seduta	Altezza ultimo piano	Altezza ultima seduta
2M 3/1	3	3,22	1,30	1,75	2,10	2,55
2M 5/1	5	4,62	1,30	1,75	2,90	3,35
2M 6/1	6	5,32	1,30	1,75	3,30	3,75
2M 8/1	8	6,72	1,30	1,75	4,10	4,55
2M 10/1	10	8,12	1,30	1,75	4,90	5,35
2M 11/1	11	8,82	1,30	1,75	5,30	5,75
2M 12/1	12	9,52	1,30	1,75	5,70	6,15
2M 13/1	13	10,22	1,30	1,75	6,10	6,55
2M 15/1	15	11,62	1,30	1,75	6,90	7,35
2M 16/1	16	12,32	1,30	1,75	7,30	7,75
2M 17/1	17	13,02	1,30	1,75	7,70	8,15
2M 18/1	18	13,72	1,30	1,75	8,10	8,55

Tipologia degli accessi

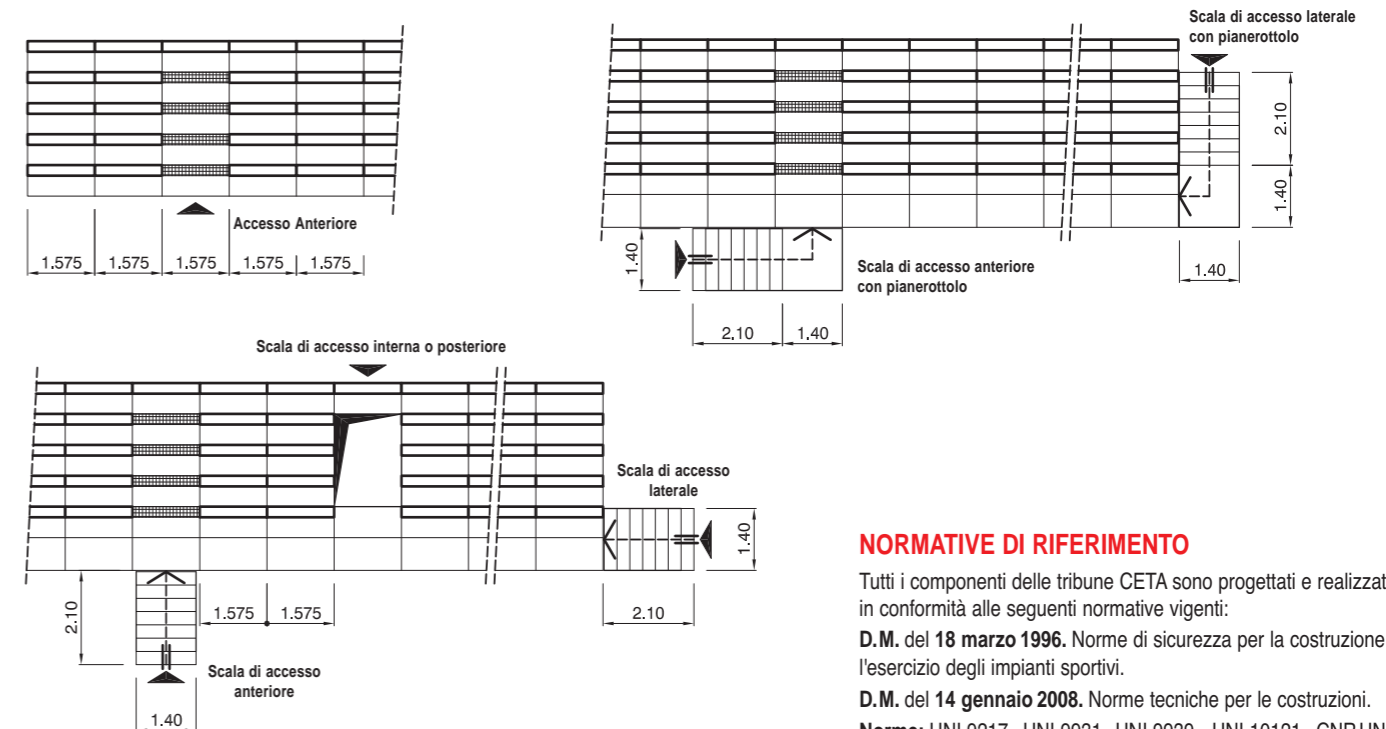

**NORMATIVE DI RIFERIMENTO**

Tutti i componenti delle tribune CETA sono progettati e realizzati in conformità alle seguenti normative vigenti:

**D.M. del 18 marzo 1996.** Norme di sicurezza per la costruzione e l'esercizio degli impianti sportivi.

**D.M. del 14 gennaio 2008.** Norme tecniche per le costruzioni. **New**

**Norme:** UNI 9217 - UNI 9931 - UNI 9939 - UNI 10121 - CNR UNI 10011/97.

**OPCM n. 3274** e successivi aggiornamenti

CETA SPA si riserva la facoltà di modificare, in qualunque momento e senza preavviso, le caratteristiche tecniche degli elementi illustrati nel presente catalogo.

Siracusa, Live Show.



## Tribune Prefabbricate Serie GM - G2M

Oltre alle **Serie M-2M**, CETA propone le nuovissime tribune **Serie GM e G2M** progettate e realizzate con criteri di qualità, con l'obiettivo di favorire sempre più comodità e sicurezza dello spettatore.

Sono composte da elementi modulari prefabbricati perfettamente accoppiabili tra loro, che consentono di realizzare tribune da 3 sino ad un numero considerevole di file.

Gli elementi, sia trasversali che longitudinali, sono tra loro collegati in una predeterminata successione autobloccandosi l'un l'altro, al fine di impedirne il casuale disimpegno.

Le **Serie GM - G2M**, con alzata del gradone rispettivamente di m 0.20 e m 0.40, pedata di m 0.75, sono state progettate in conformità alle normative vigenti.



### Struttura portante

La struttura portante è composta da telai gradonati (capriate) e da supporti di altezze diverse, collegati fra loro longitudinalmente con i piani di calpestio e controventature verticali. La struttura appoggia a terra tramite basette regolabili in grado di compensare dislivelli di ca. 0,10 m.



### Piani di calpestio - Panchette

I piani di calpestio sono in acciaio stampato con rilievo antisdrucchiolo, ottenuto con bugnature a cu-neo di sezione triangolare. Sono dotati di un originale sistema di aggancio che consente un sicuro bloccaggio sulle capriate. Nella parte anteriore, in appositi incavi, sono inseriti due listelli in polistirolo ad alta densità, opportunamente sagomati per consentire una confortevole seduta su panchette.

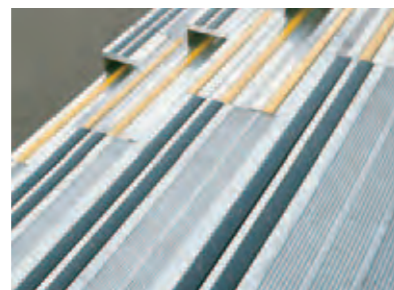

### Controventature

Le controventature di collegamento longitudinale, inserite a doppio innesto sulle capriate e sui supporti, sono costituite da triangoli tubolari dotati di un nottolino per il bloccaggio.



### Caratteristiche costruttive

Le tribune prefabbricate Serie GM e G2M, progettate in conformità alle normative vigenti, sono realizzate con tubi e profilati in acciaio tipo S235 JR zincati a caldo e saldati a filo continuo da sistemi robotizzati in grado di garantire la perfetta finitura di ciascun elemento (processo di saldatura qualificato dall'Istituto Italiano di Saldatura). La progettazione e ogni fase produttiva sono sottoposte ad un accurato controllo di qualità e vengono effettuate verifiche sistematiche sul prodotto finito.



### Rapidità e sicurezza di montaggio

Le tribune Serie GM e G2M si assemblano velocemente grazie al ridotto numero di basi d'appoggio ed elementi prefabbricati dotati di un semplice ed esclusivo sistema di autobloccaggio totalmente privo di viti e bulloni.

Il sistema rende in tal modo la struttura monolitica senza alcuna possibilità di sgancio dei singoli pezzi, garantendo la massima sicurezza.



### Corridoi

Sulle tribune è possibile realizzare corridoi anteriori, intermedi e posteriori larghi 1,20 m per consentire un agevole passaggio delle persone, nel rispetto delle norme.

### Coperture prefabbricate

Le tribune prefabbricate possono essere dotate di copertura, realizzata con struttura portante (pilastri e travi di collegamento) in acciaio e manto in lamiera grecata.

### Garanzie di protezione

Tutte le parti metalliche sono zincate a caldo per immersione, secondo le norme UNI EN ISO 1461, trattamento che garantisce dalla corrosione ed elimina gli interventi di manutenzione.

### Carico d'incendio

Le tribune prefabbricate dotate di panchette, hanno un carico d'incendio praticamente uguale a zero.

### Zone sismiche

Le tribune prefabbricate GM e G2M sono atte a resistere alle azioni sismiche, rispettando quanto indicato nel **D. M. del 14 Gennaio 2008** Norme tecniche per le costruzioni. New

### Tribune speciali

Lo staff tecnico CETA è disponibile a sviluppare tribune speciali in funzione delle specifiche esigenze del Cliente.

### Tribune speciali per disabili

Su richiesta possono essere progettati spazi e scivoli idonei a permettere l'accesso ai portatori di handicap, secondo le specifiche normative vigenti.

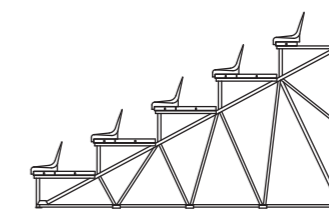

Tribuna Serie G2M  
Alzata m 0,40

### Scale di smistamento

Le scale di smistamento sono costituite da gradini in lamiera d'acciaio sagomata, avente rilievo antisdrucchiolo ed alzata completamente tamponata. Inoltre, sulla pedata, è inserito un listello di legno speciale antiusura verniciato di colore giallo per evidenziare il passaggio.

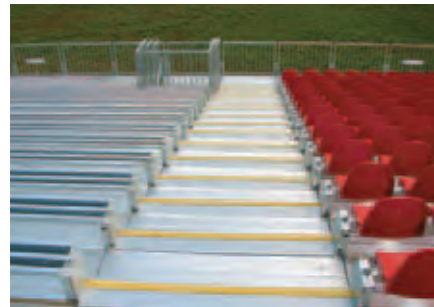

### Tamponamenti

I tamponamenti, in lamiera grigliata pressopiegata con due ganci, vengono applicati sulle capriate, coprendo l'alzata dei gradoni, attraverso uno speciale sistema di autobloccaggio.



### Scale di accesso

Le scale di accesso sono costituite da una o più rampe a 6 gradini in lamiera d'acciaio sagomata con rilievo antisdrucchiolo. Possono essere facilmente installate in qualsiasi posizione (anteriori, laterali o interne) con sponde di protezione ed eventuali pianerottoli.



### Sponde di protezione

Le sponde laterali, i parapetti anteriori e posteriori sono costruiti in acciaio e conformi alle normative EN 13200-3:2005 (UNI 9217); la loro altezza utile è sempre di almeno 1,10 m. Tutte le sponde sono bloccate dai piani di calpestio; quelle laterali sono inoltre innestate una sull'altra.



### Assistenza tecnica

CETA assicura alla propria Clientela una completa assistenza e una qualificata consulenza tecnica, per risolvere ogni specifica esigenza d'impiego.

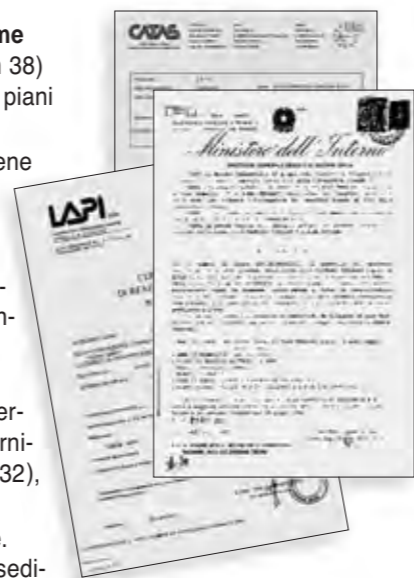

### Serie G2M: grafica di alcune possibili realizzazioni

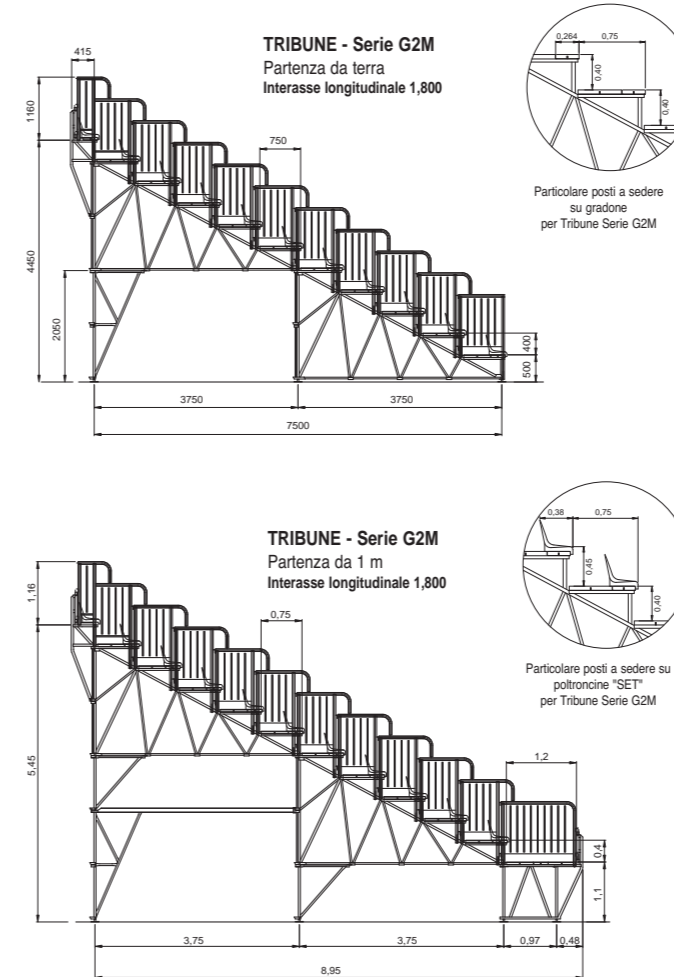

Tipo	N. file	Ingombro tribuna	Altezza primo piano	Altezza prima seduta	Altezza ultimo piano	Altezza ultima seduta
G2M 3/0	3	2,25	0,50	0,50	1,30	1,30
G2M 4/0	4	3,00	0,50	0,50	1,70	1,70
G2M 5/0	5	3,75	0,50	0,50	2,10	2,10
G2M 6/0	6	4,20	0,50	0,50	2,50	2,50
G2M 7/0	7	4,93	0,50	0,50	2,90	2,90
G2M 8/0	8	6,00	0,50	0,50	3,30	3,30
G2M 9/0	9	6,75	0,50	0,50	3,70	3,70
G2M 10/0	10	7,50	0,50	0,50	4,10	4,10
G2M 11/0	11	7,93	0,50	0,50	4,50	4,50
G2M 12/0	12	8,68	0,50	0,50	4,90	4,90
G2M 13/0	13	9,75	0,50	0,50	5,30	5,30
G2M 14/0	14	10,50	0,50	0,50	5,70	5,70
G2M 15/0	15	11,25	0,50	0,50	6,10	6,10
G2M 16/0	16	11,68	0,50	0,50	6,50	6,50
G2M 17/0	17	12,43	0,50	0,50	6,90	6,90
G2M 18/0	18	13,50	0,50	0,50	7,30	7,30
G2M 19/0	19	14,25	0,50	0,50	7,70	7,70
G2M 20/0	20	15,00	0,50	0,50	8,10	8,10
G2M 21/0	21	15,43	0,50	0,50	8,50	8,50
G2M 22/0	22	16,20	0,50	0,50	8,90	8,90
G2M 23/0	23	17,25	0,50	0,50	9,30	9,30
G2M 24/0	24	18,00	0,50	0,50	9,70	9,70
G2M 25/0	25	18,75	0,50	0,50	10,10	10,10
G2M 26/0	26	23,05	0,50	0,50	10,50	10,50

Tipo	N. file	Ingombro tribuna	Altezza primo piano	Altezza prima seduta	Altezza ultimo piano	Altezza ultima seduta
G2M 3/1	3	3,70	1,10	1,10	2,30	2,30
G2M 5/1	5	5,20	1,10	1,10	3,10	3,10
G2M 6/1	6	5,65	1,10	1,10	3,50	3,50
G2M 8/1	8	7,45	1,10	1,10	4,30	4,30
G2M 10/1	10	8,95	1,10	1,10	5,10	5,10
G2M 11/1	11	9,38	1,10	1,10	5,50	5,50
G2M 12/1	12	10,13	1,10	1,10	5,90	5,90
G2M 13/1	13	11,20	1,10	1,10	6,30	6,30
G2M 15/1	15	12,70	1,10	1,10	7,10	7,10
G2M 16/1	16	13,13	1,10	1,10	7,50	7,50
G2M 17/1	17	13,88	1,10	1,10	7,90	7,90
G2M 18/1	18	14,95	1,10	1,10	8,30	8,30
G2M 20/1	20	16,45	1,10	1,10	9,10	9,10
G2M 21/1	21	16,88	1,10	1,10	9,50	9,50

### Tipologia degli accessi

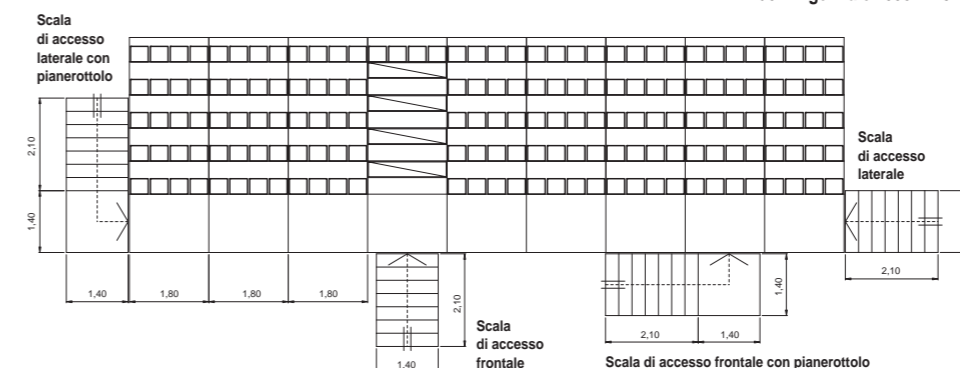
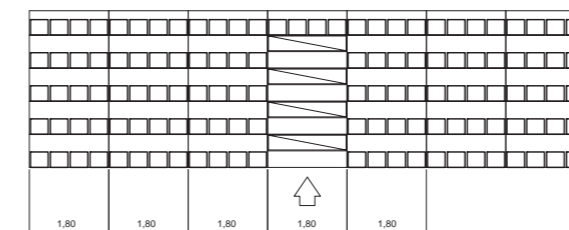

### NORMATIVE DI RIFERIMENTO

Tutti i componenti delle tribune CETA sono progettati e realizzati in conformità alle seguenti normative vigenti:  
**OPCM n. 3274 del 20 marzo 2003.** Primi elementi in materia di criteri generali per la classificazione sismica del territorio nazionale e di normative tecniche per le costruzioni in zona sismica (e successivi aggiornamenti).  
**OPCM n. 3519 del 28 aprile 2006.** Criteri generali per l'individuazione delle zone sismiche e per la formazione e l'aggiornamento degli elenchi delle medesime zone.  
**D.M. del 14 gennaio 2008 n. 19.** Norme tecniche per le costruzioni.

**UNI 9217 Impianti sportivi e Tribune.** Caratteristiche e prescrizioni generali.  
**D.M. del 18 marzo 1996.** Norme di sicurezza per la costruzione e l'esercizio degli impianti sportivi.  
**D.M. del 6 giugno 2005.** Modifiche al D.M. 18 marzo 1996 (Decreto Pisanu).  
**EN 13200-3:2005.** Spectator facilities - Separating elements - Requirements

CETA SPA si riserva la facoltà di modificare, in qualunque momento e senza preavviso, le caratteristiche tecniche degli elementi illustrati nel presente catalogo.

## Tribune telescopiche: le tribune che restituiscono lo spazio

Livorno, Palazzetto dello Sport polivalente "Palalivorno".



Torino, Pala Hockey.



## Caratteristiche funzionali e strutturali

Le tribune telescopiche CETA, progettate con una tecnologia d'avanguardia, forniscono la risposta ottimale alla sempre più frequente esigenza di spazio negli interni. Queste strutture, che scorrono su ruote, vengono infatti estratte agevolmente e in pochi minuti, mettendo a disposizione degli spettatori un considerevole numero di posti a sedere. A manifestazione ultimata, con un'operazione altrettanto semplice e rapida, pos-

sono essere richiuse, ridiventando un mobile di minimo ingombro, perfettamente allineato. In questo modo gli spazi interni di palestre, palazzetti, sale congressi e molti altri ambienti possono essere organizzati con grande flessibilità e con un notevole risparmio gestionale. In uno stesso spazio possono essere organizzate attività diversificate: sportive, scolastiche, agonistiche, spettacoli ed avvenimenti di vario genere.



### Le tribune che arredano

Soluzioni studiate in funzione delle specifiche esigenze del Cliente, la ricerca costante di materiali di prima qualità, strutture portanti e sedute perfettamente integrate nel contesto ambientale, consentono l'inserimento di queste tribune in qualsiasi ambiente valorizzandolo sia sotto il profilo funzionale che architettonico.



La tribuna si apre e si richiude agevolmente mediante i carrelli posti a sostegno dei gradoni; estraendo il primo gradone si sfilano, scorrendo, successivamente tutti gli altri, che sono agganciati fra loro.

A tribuna chiusa i vari gradoni, posti a differenti altezze, sono inseriti uno sotto l'altro in modo da formare un "armadio" molto compatto. Può essere prevista anche l'apertura parziale della tribuna, ottimizzando la disponibilità di spazio per ulteriori impieghi.

### Ruote per ogni tipo di superficie

Le ruote permettono lo scorrimento dei carrelli sul pavimento, guidando l'apertura e la chiusura della tribuna: ce ne sono due posteriori per il sostegno del carico e una anteriore per la stabilità.

Sono fornite di cuscinetti a sfera e rivestimento in poliammide o in poliuretano, secondo le esigenze di impiego e le caratteristiche della superficie. Infatti, alcune pavimentazioni di palazzetti, palestre o altre strutture, possono essere particolarmente delicate e una ruota provvista di rivestimento adeguato elimina qualsiasi rischio di striatura delle stesse.



### Rotelle e rulli, scorrimento perfetto

Le rotelle garantiscono un agevole scorrimento dei carrelli, mentre i rulli eliminano completamente gli attriti fra un piano di calpestio e l'altro. L'apertura e la chiusura si effettuano pertanto

con il totale parallelismo dei settori, con un'esecuzione veloce e il minimo sforzo manuale.

### Dispositivi di autobloccaggio per garantire massima stabilità

Sono posti al piede dei montanti e impediscono ai carrelli, una volta aperti, di muoversi.

Rendono perciò perfettamente stabile e sicura la tribuna.

I dispositivi vengono automaticamente disattivati solo durante l'operazione di chiusura eseguita dal personale preposto.

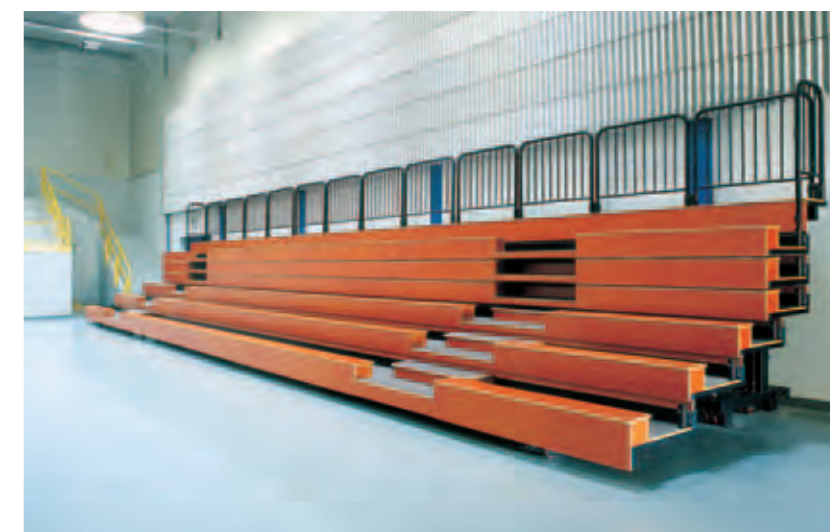
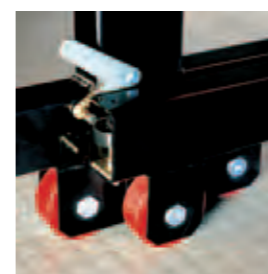

## Caratteristiche funzionali e strutturali

### Qualità totale nella massima sicurezza

Le tribune telescopiche CETA, progettate in conformità alle normative vigenti anche per zone sismiche, sono realizzate con tubi e profilati in acciaio tipo S235 JR saldati a filo continuo da sistemi robotizzati in grado di garantire la perfetta finitura di ciascun elemento (processo di saldatura qualificato dall'Istituto Italiano della Saldatura).

Particolare attenzione viene prestata al rivestimento della tribuna, che viene realizzato in robusto multistrato.

Fedele ad una filosofia di totale affidabilità, CETA procede ad accurati collaudi e controlli di qualità in ogni fase produttiva nel rigoroso rispetto delle normative, per garantire la più assoluta sicurezza e tranquillità dello spettatore.



### Struttura portante in acciaio



La struttura portante dell'elemento mobile (gradone) della tribuna telescopica è composta da due carrelli e dal telaio del piano di calpestio. Ogni carrello è costituito da un montante in profilo chiuso e da una traversa inferiore a "C" contenente le ruote di scorrimento.

Il telaio del piano di calpestio, costruito in tubi quadri e rettangolari, è formato da una robusta trave posteriore e da un corrente anteriore uniti fra loro da traversini, i quali fungono anche da sostegno al rivestimento in legno multistrato.

Due diagonali e un corrente inferiore in tubo quadro irrigidiscono ulteriormente la struttura, impedendo qualsiasi oscillazione causata dall'effetto dinamico della folla. Le estremità in vista dei profilati sono opportunamente chiuse da tappi in plastica per conferire maggiore aspetto estetico e sicurezza per le persone.



### Ancoraggi fissi o removibili

Le tribune vengono ancorate al pavimento, in corrispondenza dell'ultimo carrello, mediante tasselli ad espansione. Per strutture molto alte viene eseguito un ulteriore fissaggio alla parete con staffe, particolarmente indicato anche qualora si vogliono preservare coperture del suolo e pavimentazioni particolari.

Su richiesta, sia a pavimento che a parete, possono venire applicati elementi mobili per l'ancoraggio.

Questo sistema è per esempio utilizzato con le tribune traslabili, i cui singoli settori possono essere anche separati e spostati dalla posizione iniziale.

### Una verniciatura che dura nel tempo

Per garantire una lunga durata della verniciatura nel tempo, tutte le parti metalliche sono opportunamente trattate. Innanzitutto vengono eliminate le impurità ed i residui di saldatura con asportazione meccanica, sgrassatura e decapaggio; successivamente, alla temperatura di 60°, si esegue la fosfatazione ai sali di ferro, che garantisce un'azione anticorrosiva.

Infine, la verniciatura avviene in forno con applicazione elettrostatica di polvere epossidica, pigmentata e catalizzata, con cottura di polimerizzazione a 190° per 20 minuti.

Il colore standard è il nero semilucido, con possibilità, su richiesta, di altra scelta.

### Sponde, massima protezione

La tribuna è delimitata da sponde di protezione laterali e, dove fosse necessario, anche da parapetti anteriori e posteriori.

Le sponde sono costruite in acciaio e conformi alle normative (UNI 9217 e D.M. del 14 gennaio 2008); la loro altezza utile è sempre di almeno 1,00 m.

Le sponde laterali, disposte una per fila e collegate tra loro mediante semplici innesti a baionetta, svolgono anche la funzione di irrigidire ulteriormente la struttura.

In optional e laddove applicabili, è possibile fornire sponde laterali telescopiche, per evitarne l'asportazione durante la chiusura della tribuna.

## Rivestimento e optional

I piani di calpestio, le panchette, i frontalini e le scale di smistamento sono realizzati in legno multistrato marino (spessore 15 e 18 mm) rivestito su ambo le facce con film fenolico, che li rende idrorepellenti e più resistenti all'usura.

L'incollaggio degli strati (spessore 1,5 mm ognuno) viene eseguito con colla fenolica, che offre resistenza sia all'acqua bollente che alle intemperie.

Il legname utilizzato è provvisto di certificato Classe 1 di reazione al fuoco, in esito ai metodi di prova C.S.E. - RF 2/75 - A e C.S.E. - RF 3/77 del D.M. 26.6.1984.

Le superfici in vista dei piani di calpestio e le scale, che possono essere dotate di speciali luci segnapasso, sono goffrate in modo da rendere antiscivolo gli spazi in cui transita il pubblico. Le panchette, aventi bordi arrotondati, e i frontalini sono lisci ed eleganti.

Tutte queste caratteristiche rendono le tribune telescopiche CETA estremamente sicure e confortevoli, garantendo un valore aggiunto che sarà sicuramente apprezzato anche dall'utilizzatore finale.

### Rivestimento opzionale: un'ampia possibilità di scelta

Su richiesta specifica, i piani di calpestio e le scale possono essere ricoperti con moquette o gomma in Classe 1 di reazione al fuoco.

Le panchette possono essere fornite in estruso di alluminio e laminato ad alta pressione stratificato e colorato (spessore mm 2,5), molto resistente all'urto, all'acqua, al vapore ed agli agenti chimici, anch'esso fornito in Classe 1 di reazione al fuoco.

Le tribune offrono inoltre la possibilità di venire dotate di tamponamenti laterali e posteriori in P.V.C. o legno (Classe 1 di reazione al fuoco) che coprono la struttura metallica e migliorano l'aspetto estetico.

### Corridoi e scale di accesso disponibili su richiesta

Su richiesta, le tribune con partenza da terra oppure rialzate vengono dotate di corridoi anteriori ribaltabili, con i relativi parapetti di protezione, a completa scomparsa nella struttura chiusa.

Inoltre, possono essere previsti anche corridoi intermedi e posteriori, scale di accesso con eventuale pianerottolo mobili o telescopiche ed idonei spazi e scivoli d'accesso per i portatori di handicap.

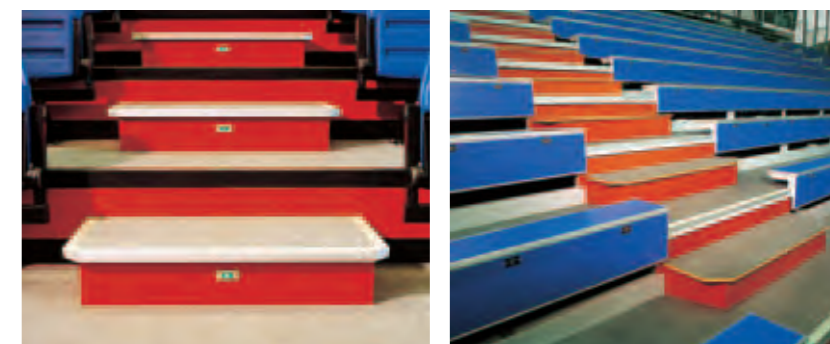



## Rivestimento e optional

### La tecnologia delle tribune CETA in ogni settore applicativo

Le molteplici e differenti aree di applicazione delle tribune telescopiche hanno determinato la necessità di studiare strutture sempre più rispondenti alle specifiche esigenze di spazio e di impiego del singolo cliente.

Grazie all'alto livello raggiunto dalla tecnologia CETA, è stato possibile progettare e realizzare dei sistemi di tribune telescopiche che permettono un utilizzo ancora più flessibile della tribuna stessa e degli spazi, semplificando ulteriormente il lavoro dell'utente.

Le tipologie di tribune telescopiche descritte qui di seguito sono tutte realizzabili su richiesta.



### Tribuna motorizzata

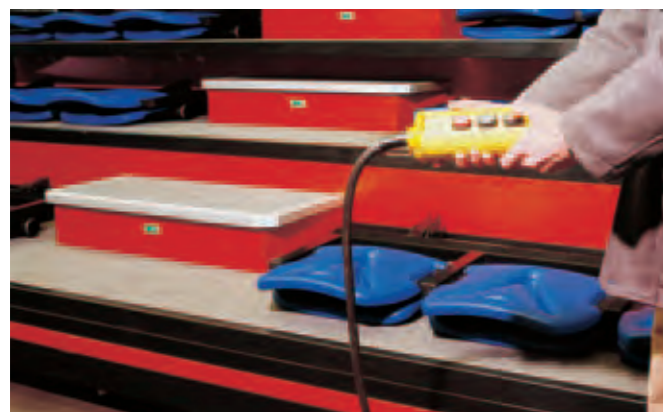

Anziché manualmente, la tribuna può essere aperta e chiusa elettricamente. Questa operazione è possibile applicando dei carrelli di trazione, mossi da motoriduttori, al primo gradone della struttura. Il movimento e l'arresto, normalmente comandati da una pulsantiera mobile collegata a un quadro elettrico, possono coinvolgere uno o più settori della tribuna e avvengono con avvisatore acustico e lampeggiante di sicurezza. Le tribune motorizzate sono provviste di marcatura CE e vengono fornite con relative istruzioni d'uso e manutenzione.

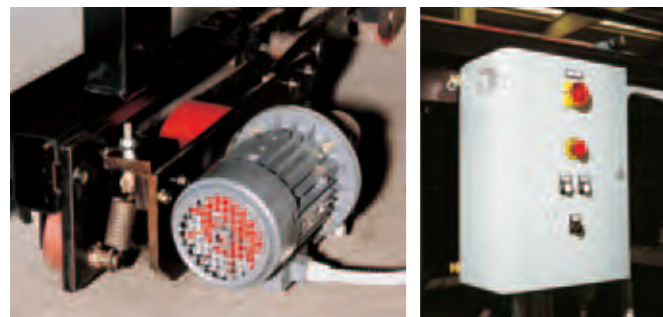

### Tribuna sotto soletta

La tribuna può venire richiusa fino a scomparire totalmente sotto la soletta in cemento armato dell'edificio, permettendo così un ulteriore recupero di spazio.

La tribuna sotto soletta è la soluzione ideale quando si vuole la continuità della tribuna telescopica con la parte soprastante, eventuali accessi dall'alto e l'applicazione dell'ultima seduta direttamente sulla soletta stessa.

### Tribuna traslabile

Ogni settore di tribuna, opportunamente predisposto e senza ancoraggio fisso, può essere traslato, cioè spostato in tutte le direzioni.

L'operazione si esegue mediante transpallet di sollevamento e due carrelli, aventi ruote pivotanti con cuscinetti a sfera e ricoperte da poliuretano, che permettono una movimentazione agevole e veloce. In questo modo si consente il massimo utilizzo dello spazio, l'impiego di quel settore di tribuna in altre aree o l'immagazzinamento.

La traslazione può avvenire anche mediante motorizzazione controllata da computer industriale. Questa soluzione è indicata specialmente per strutture di grandi dimensioni.

### Staff al vostro servizio per ogni esigenza

Lo staff tecnico CETA è disponibile a sviluppare tribune speciali in funzione delle specifiche esigenze del cliente. CETA assicura inoltre assistenza e consulenza tecnica qualificata per risolvere nel migliore dei modi ogni problematica connessa all'impiego delle strutture.

## La scelta delle sedute

Le tribune telescopiche possono essere dotate, oltre che di panchette, anche di altri tipi di sedute.

Qui di seguito offriamo un'ampia panoramica delle proposte realizzate per voi da CETA, ricordandovi che, qualora volette approfondire ulteriormente l'argomento, potrete richiederci lo specifico catalogo monografico "Sedute CETA".



### Scocche stampate Drop-Game

Le scocche Drop (senza schienale), Game (schienale alto cm 26) sono realizzate in polipropilene copolimero ad alta densità, colorato nella massa ed arricchito con sostanze antiraggi ultravioletti e additivi ignifughi (Classe 1 di reazione al fuoco). Autoportanti, sono dotate di nervature di rinforzo e piccole canalette provviste di fori per favorire il rapido defluire dell'acqua.



Le scocche CETA vengono sistemate direttamente sulla pedata dei gradoni e, a tribuna chiusa, rimangono inserite nella struttura stessa. Di aspetto lucido e brillante, vengono prodotte nei colori rosso (Ral 3020), verde (Ral 6032), giallo (Ral 1003) e blu (Ral 5010), con possibilità di altra scelta per un quantitativo minimo di 1000 elementi.

In optional le scocche possono essere numerate con targhette di plexiglas, aventi il numero serigrafato in modo indelebile e fissate sul sedile, mediante dispositivo inestraiabile di ritenuta.

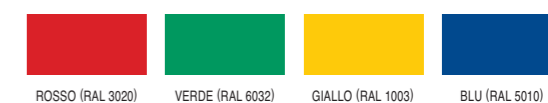

## La scelta delle sedute

### Sedute soffiate: All Stars

Queste poltroncine sono stampate, con tecnologia a soffiaggio, in polipropilene copolimero ad alta densità, colorato nella massa e arricchito con additivi antiraggi ultravioletti, antistatici ed ignifughi (Classe 1 di reazione al fuoco). Irrobustite da eleganti nervature di rinforzo e autoportanti, si costituiscono di sedile e schienale distinti con superficie a vista gofrata, ottenuta attraverso fotoincisione sullo stampo.



to in avanti dello schienale. La numerazione viene effettuata, in optional, con targhette in plexiglas aventi il numero serigrafato in modo indelebile e da inserire a scelta sul sedile ribaltato oppure sul fronte o il retro dello schienale. È inoltre possibile fornire targhette di identificazione della fila o del settore.

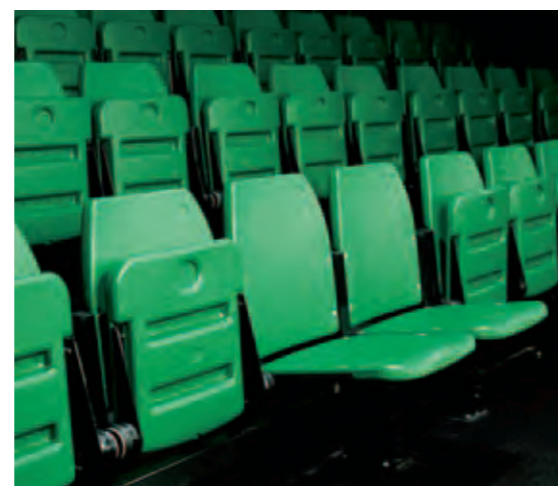

I colori standard sono il rosso (Ral 3020), il verde (Ral 6032), il giallo (Ral 1003) e il blu (Ral 5010), con possibilità di altra scelta per un quantitativo minimo di 500 elementi.

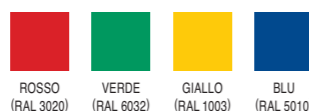

#### Optional

sistema di ribaltamento automatico del singolo gruppo di sedute montate su trave.



### Poltroncine in tessuto: First Class, Top Class

Le poltroncine First Class (senza braccioli) e Top Class (con braccioli), composte da sedile e schienale distinti, vengono fornite in Classe 1 IM di reazione al fuoco.

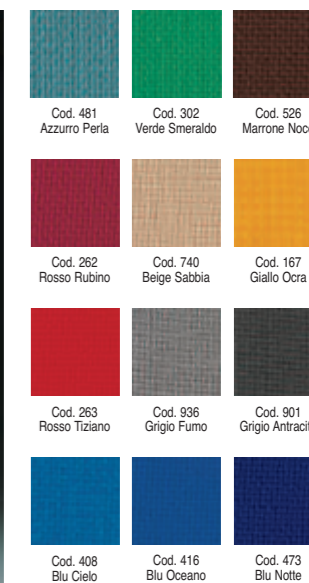

Estremamente eleganti e confortevoli, sono formate da robusta anima d'acciaio, imbottitura in materiale schiumato espanso e tessuto di rivestimento disponibile in varie tonalità e completamente antistrappo, anallergico e antimacchia. Il ribaltamento del sedile, che agevola il passaggio delle persone, avviene automaticamente mediante dispositivi a molla oppure, nel caso delle Top Class, per gravità e con molle.

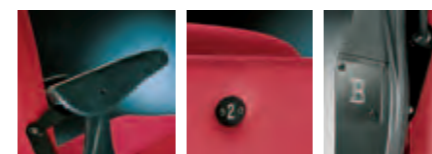

I braccioli, in acciaio rivestito da poliuretano integrale autoestinguente e dotati di molla, si ribattono insieme al sedile, sempre in modo automatico. Grazie a travi di tipo ribaltabile, su cui sono applicate a gruppi di 2-3-4, queste poltroncine possono essere utilizzate anche con alzata ridotta dei gradoni e sono a scomparsa nella tribuna chiusa. La numerazione viene effettuata, in optional, con targhette in PVC aventi il numero inciso e inserite sul sedile ribaltato. È inoltre possibile fornire targhette di identificazione della fila o del settore.

#### Optional

sistema di ribaltamento automatico del singolo gruppo di sedute montate su trave.



### Caratteristiche dimensionali. Grafica di alcune possibili realizzazioni

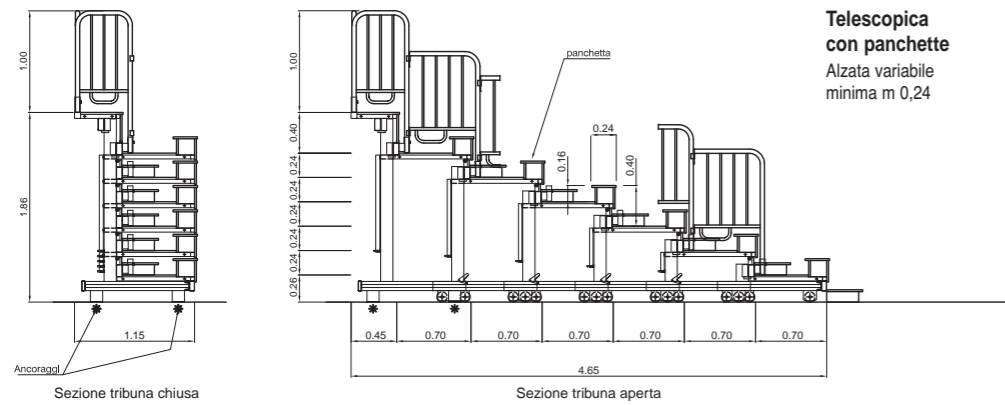

Tipo	N. file	Ingombro tribuna chiusa	Ingombro tribuna aperta	Altezza ultima panchetta
TM 3	3	1,15	1,85	0,90
TM 4	4	1,15	2,55	1,14
TM 5	5	1,15	3,25	1,38
TM 6	6	1,15	3,95	1,62
TM 7	7	1,15	4,65	1,86
TM 8	8	1,15	5,35	2,10
TM 9	9	1,15	6,05	2,34
TM 10	10	1,15	6,75	2,58
TM 11	11	1,15	7,45	2,82
TM 12	12	1,15	8,15	3,06
TM 13	13	1,15	8,85	3,30
TM 14	14	1,15	9,55	3,54
TM 15	15	1,15	10,25	3,78

Alzata 0,24 Pedata 0,70

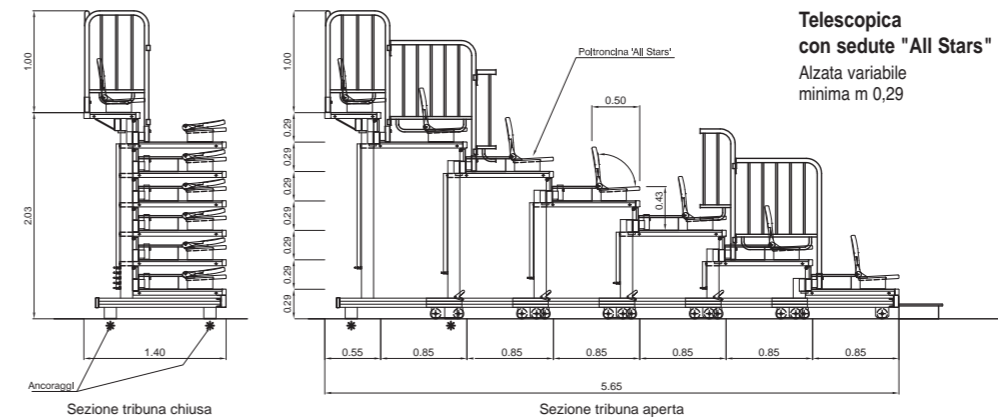

Tipo	N. file	Ingombro tribuna chiusa	Ingombro tribuna aperta	Altezza ultima seduta
TM 3	3	1,40	2,25	0,87
TM 4	4	1,40	3,10	1,16
TM 5	5	1,40	3,95	1,45
TM 6	6	1,40	4,80	1,74
TM 7	7	1,40	5,65	2,03
TM 8	8	1,40	6,50	2,32
TM 9	9	1,40	7,35	2,61
TM 10	10	1,40	8,20	2,90
TM 11	11	1,40	9,05	3,19
TM 12	12	1,40	9,90	3,48
TM 13	13	1,40	10,75	3,77
TM 14	14	1,40	11,60	4,06
TM 15	15	1,40	12,45	4,35

Alzata 0,29 Pedata 0,85

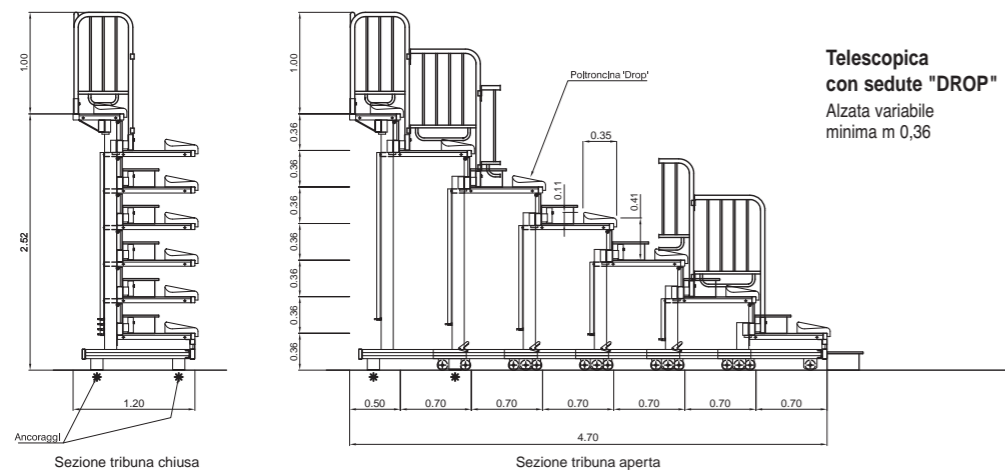

Tipo	N. file	Ingombro tribuna chiusa	Ingombro tribuna aperta	Altezza ultima seduta
TM 3	3	1,20	1,90	1,08
TM 4	4	1,20	2,60	1,44
TM 5	5	1,20	3,30	1,80
TM 6	6	1,20	4,00	2,16
TM 7	7	1,20	4,70	2,52
TM 8	8	1,20	5,40	2,88
TM 9	9	1,20	6,10	3,24
TM 10	10	1,20	6,80	3,60
TM 11	11	1,20	7,50	3,96
TM 12	12	1,20	8,20	4,32
TM 13	13	1,20	8,90	4,68
TM 14	14	1,20	9,60	5,04
TM 15	15	1,20	10,30	5,40

Alzata 0,36 Pedata 0,70

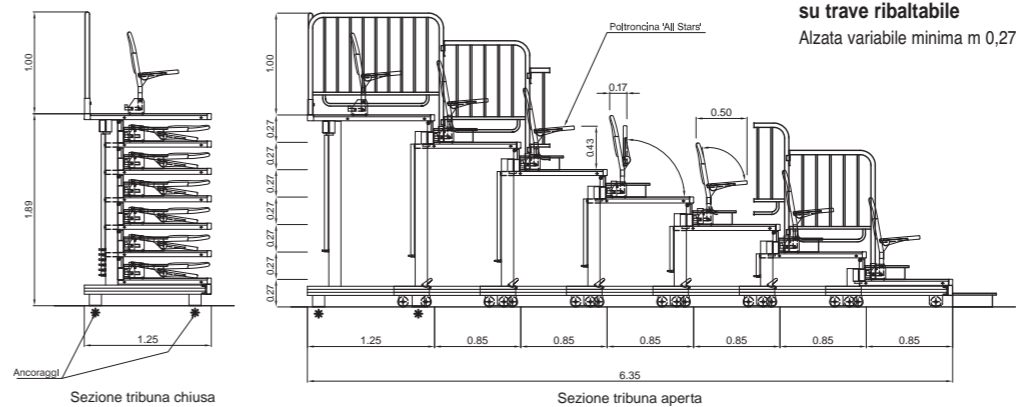

Tipo	N. file	Ingombro tribuna chiusa	Ingombro tribuna aperta	Altezza ultima seduta
TM 3	3	1,25	2,95	0,81
TM 4	4	1,25	3,80	1,08
TM 5	5	1,25	4,65	1,35
TM 6	6	1,25	5,50	1,62
TM 7	7	1,25	6,35	1,89
TM 8	8	1,25	7,20	2,16
TM 9	9	1,25	8,05	2,43
TM 10	10	1,25	8,90	2,70
TM 11	11	1,25	9,75	2,97
TM 12	12	1,25	10,60	3,24
TM 13	13	1,25	11,45	3,51
TM 14	14	1,25	12,30	3,78
TM 15	15	1,25	13,15	4,05

Alzata 0,27 Pedata 0,85

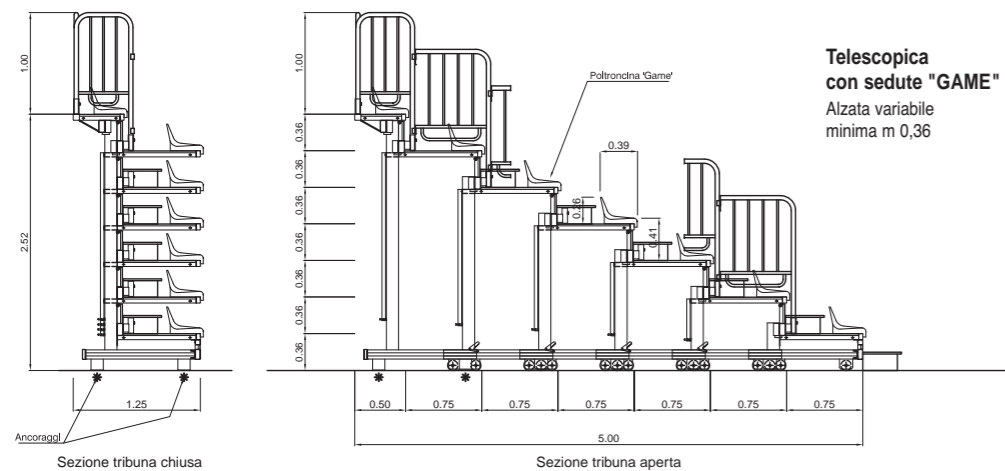

Tipo	N. file	Ingombro tribuna chiusa	Ingombro tribuna aperta	Altezza ultima seduta
TM 3	3	1,25	2,00	1,08
TM 4	4	1,25	2,75	1,44
TM 5	5	1,25	3,50	1,80
TM 6	6	1,25	4,25	2,16
TM 7	7	1,25	5,00	2,52
TM 8	8	1,25	5,75	2,88
TM 9	9	1,25	6,50	3,24
TM 10	10	1,25	7,25	3,60
TM 11	11	1,25	8,00	3,96
TM 12	12	1,25	8,75	4,32
TM 13	13	1,25	9,50	4,68
TM 14	14	1,25	10,25	5,04
TM 15	15	1,25	11,00	5,40

Alzata 0,36 Pedata 0,75

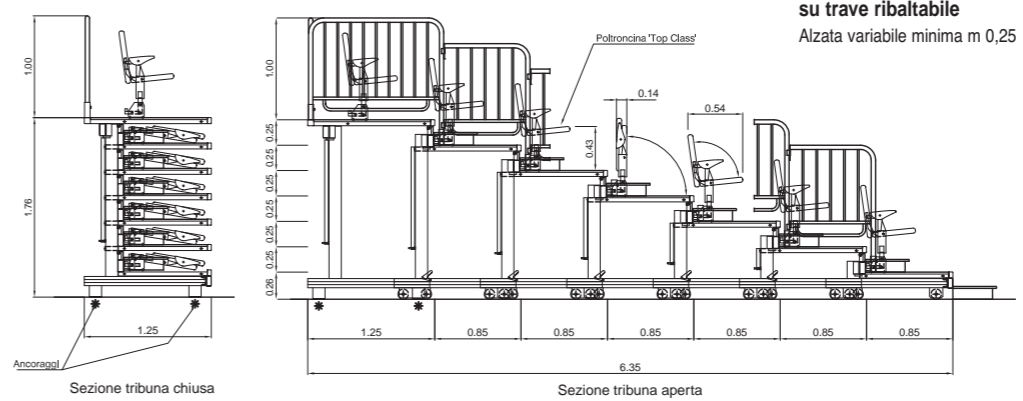

Tipo	N. file	Ingombro tribuna chiusa	Ingombro tribuna aperta	Altezza ultima seduta
TM 3	3	1,25	2,95	0,76
TM 4	4	1,25	3,80	1,01
TM 5	5	1,25	4,65	1,26
TM 6	6	1,25	5,50	1,51
TM 7	7	1,25	6,35	1,76
TM 8	8	1,25	7,20	2,01
TM 9	9	1,25	8,05	2,26
TM 10	10	1,25	8,90	2,51
TM 11	11	1,25	9,75	2,76
TM 12	12	1,25	10,60	3,01
TM 13	13	1,25	11,45	3,26
TM 14	14	1,25	12,30	3,51
TM 15	15	1,25	13,15	3,76

Alzata 0,25 Pedata 0,85

**Caratteristiche dimensionali. Grafica di alcune possibili realizzazioni**

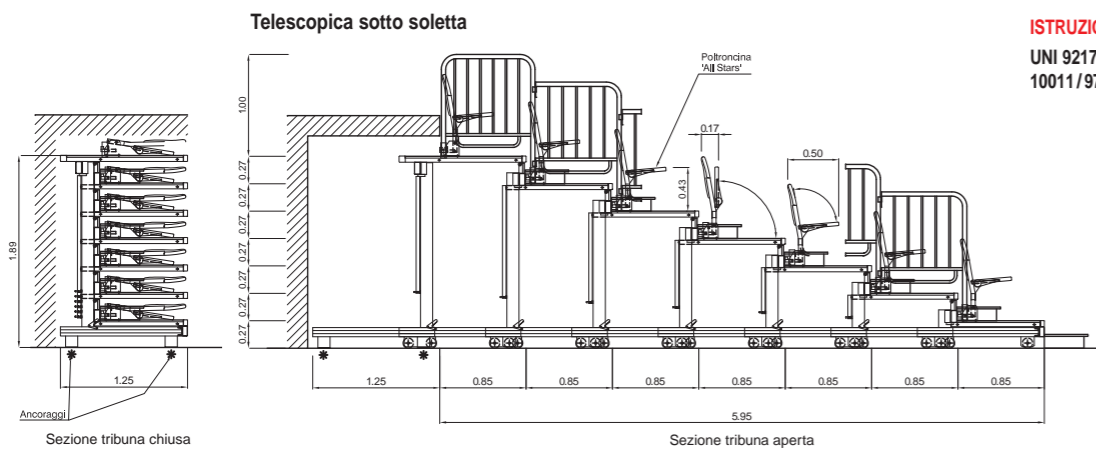
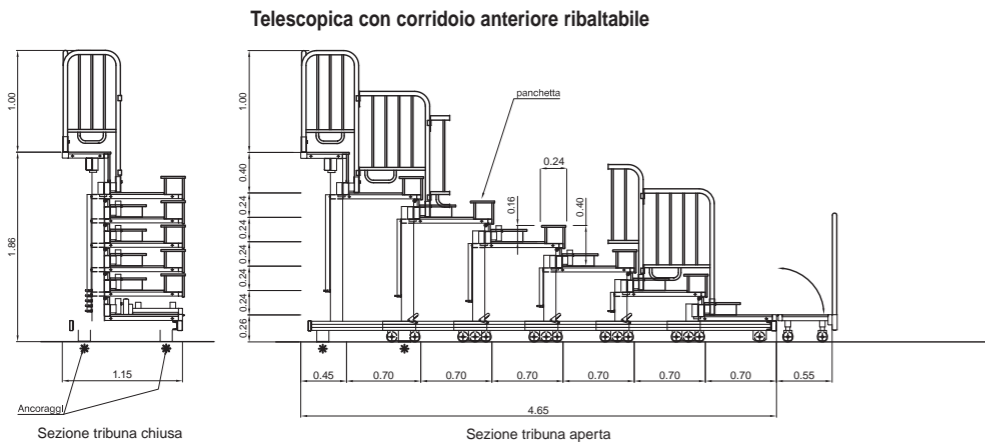

**NORMATIVE DI RIFERIMENTO**

Tutti i componenti delle tribune CETA sono progettati e realizzati in conformità alle seguenti norme vigenti:

**DISPOSIZIONI REGOLAMENTARI**

D.M. del 18 marzo 1996 - Norme di sicurezza per la costruzione e l'esercizio di impianti sportivi.

D.M. del 26 giugno 1984 - Classificazione di reazione al fuoco ed omologazione dei materiali ai fini della prevenzione incendi.

D.M. del 14 gennaio 2008 - Norme tecniche per le costruzioni. **New**

**DISPOSIZIONI AMMINISTRATIVE**

Istruzioni per l'applicazione delle "Norme tecniche per le costruzioni" di cui al D.M. del 14 gennaio 2008.

**ISTRUZIONI DI BUONA TECNICA**

UNI 9217 - UNI 9931 - UNI 9939 - CNR 10011/97.

CETA SPA si riserva la facoltà di modificare, in qualunque momento e senza preavviso, le caratteristiche tecniche degli elementi illustrati nel presente catalogo.

Livorno, Palazzetto dello Sport polivalente "Palalivorno".



**Alcune referenze delle Tribune Telescopiche**

Těrlícko Teatro (Repubblica Ceca).



Sivigliá, Palazzetto dello Sport.



Trento, località Ghiaie: Palasport.



Milano, Teatro Armani.



Rimini, Palazzetto dello Sport.



### Alcune referenze delle Tribune Telescopiche

Caorle, Palazzetto dello Sport.



Rimini, Palazzetto dello Sport.



Cesena, Palazzetto dello Sport.



Modena, Palazzetto dello Sport.



Bolzano, Palazzetto dello Sport.



Siviglia, Palazzetto dello Sport.

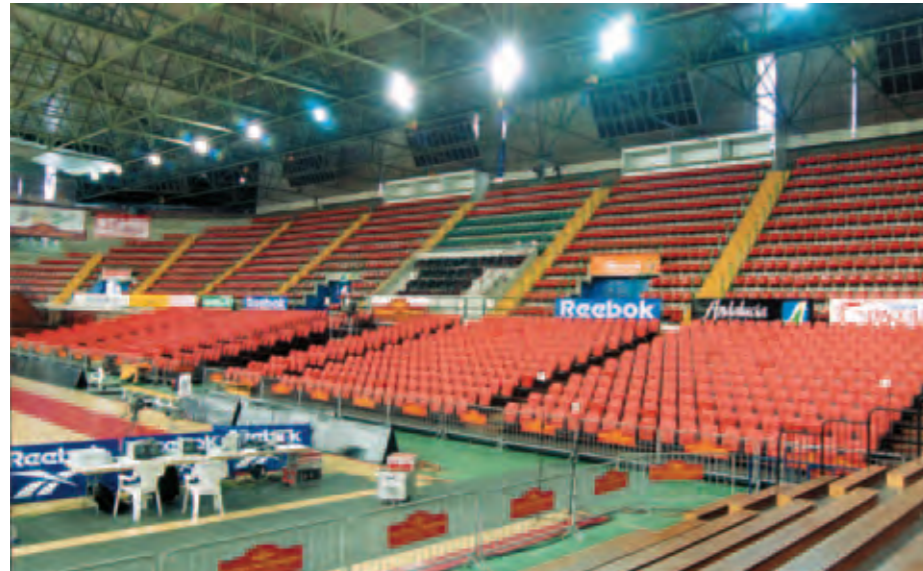

Siviglia, Palazzetto dello Sport.

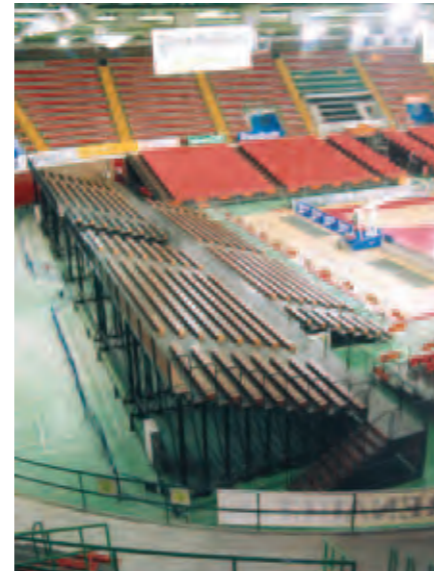

Bari, Palazzo dello Sport C.U.S. Bari.



Firenze, Palazzetto dello Sport.



Bressanone, Teatro Comunale.



Foggia, Pattinodromo.



Těrlíčko Teatro (Repubblica Ceca).



Revò (TN).



## Sedute Ceta

Livorno, Palazzetto dello Sport polivalente "Palalivorno".



## Monoscocche: Drop, Game, Set



La gamma delle sedute CETA contempla tre differenti modelli di monoscocche, rispettivamente senza schienale, con schienale alto cm 26 e cm 38.

Di aspetto lucido e brillante, le monoscocche CETA sono realizzate in polipropilene copolimero ad alta densità, colorato nella massa e arricchito con sostanze antiraggi ultravioletti e additivi ignifughi.

Autoportanti, sono dotate di nervature di rinforzo e piccole canalette provviste di fori, per favorire il rapido defluire dell'acqua. La loro applicazione è estremamente semplice: le monoscocche CETA vengono infatti sistemate direttamente sulla pedata dei gradoni e fissate mediante

due tasselli ad espansione in acciaio zincato, protetti da appositi tappi inamovibili. In questo modo le monoscocche CETA non possono essere rimosse e rispondono alle più recenti normative in materia di sicurezza.

Grazie ad opportuni telaietti d'acciaio, possono tuttavia essere montate anche sull'alzata. E qualora i gradoni abbiano un'alzata troppo ridotta, vengono applicate su travi in acciaio, corredate di montanti e apposite basette di fissaggio alla pedata.

Le eventuali parti metalliche vengono fornite zincate a caldo o, in optional, verniciate con polveri epossidiche.

### La numerazione

Le monoscocche CETA possono essere corredate di targhette in plexiglas, se richiesto, con il numero serigrafato in modo indelebile e fissate, mediante dispositivo inestraibile di ritenuta, direttamente sul sedile.

### La gamma colori

Le monoscocche "DROP", "GAME" e "SET" vengono prodotte nelle tonalità: rosso (RAL 3020), verde (RAL 6032), giallo (RAL 1003) e blu (RAL 5010). Per un quantitativo minimo di 1.000 elementi, CETA è tuttavia disponibile a realizzare qualsiasi altro colore.

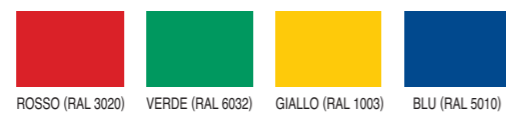

### Le certificazioni di garanzia

Le monoscocche CETA sono certificate in **Classe 1 di Reazione al Fuoco** (come da esito positivo alle prove C.S.E. RF 2/75/A e RF 3/77 di cui al D.M. 26/06/1984, supplemento ordinario G.U. n. 234 del 25/08/1984).

Hanno offerto ottimi risultati ai controlli per la resistenza contemporanea agli agenti atmosferici e ai raggi UV, con oltre 1.000 ore nello Xenotest, alle prove meccaniche eseguite dal Centro Ricerca-Sviluppo CATAS, e sono inoltre certificate secondo le Norme EN 12727.



### Caratteristiche tecniche e dimensionali

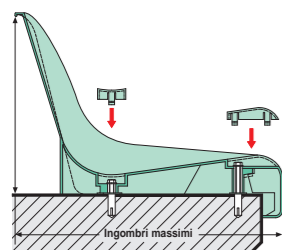

CETA SPA si riserva la facoltà di modificare, in qualunque momento e senza preavviso, le caratteristiche tecniche degli elementi illustrati nel presente catalogo.

## Alcune referenze

Genova, Mazda Palace.



Livorno, Palazzetto dello Sport polivalente "Palalivorno".



Empoli, Stadio Comunale.



Roma, Istituto Giovanni III.



Kazakistan, Stadio di Astana.



Roma, Foro Italico.



Torino, Pala Hockey.



## Poltroncine in polipropilene soffiato: All Stars

Perfetta sintesi di ergonomia e assoluta praticità d'uso, le poltroncine "All Stars" sono stampate -con l'ausilio di tecnologia a soffiaggio- in polipropilene copolimero ad alta densità, colorato nella massa e arricchito con additivi antiraggi ultravioletti, antistatici ed ignifughi. Irrobustite da eleganti nervature di rinforzo e autoportanti, si costituiscono di sedile e schienale con superficie a vista gofrata, ottenuta attraverso fotoincisione sullo stampo.

Grazie alla forma modernamente ergonomica e al particolare spessore, le poltroncine "All Stars" sono decisamente più confortevoli delle normali sedute plastiche. E, su richiesta, possono essere fornite con braccioli ribaltabili o fissi. Il ribaltamento del sedile, che agevola il passaggio delle persone, avviene automaticamente mediante dispositivi a molla oppure per gravità, in caso di poltroncine con braccioli ribaltabili.

Quest'ultimi, dotati di molla, si ribattono contemporaneamente al sedile, sempre in modo automatico.

Negli stadi e nei palazzetti, le sedute vengono applicate mediante telaietti in acciaio direttamente sull'alzata dei gradoni oppure, come nei parterre, sono montate a gruppi su travi, aventi tappi di chiusura in PVC, fissate al pavimento o autostabilizzanti.

Nelle tribune telescopiche vengono invece previste travi di tipo ribaltabile che consentono di far scomparire le poltroncine nella struttura chiusa.

Le parti in acciaio sono normalmente verniciate in nero con polveri epossidiche; su richiesta, possono anche essere fornite in altri colori o zincate a caldo.



Grazie ad apposite travi di tipo ribaltabile che consentono di far scomparire le sedute nella struttura chiusa, le poltroncine "All Stars" possono essere montate anche nelle tribune telescopiche.



### La numerazione

Le poltroncine "All Stars" possono essere corredate, se richiesto, di targhette in plexiglas con il numero serigrafato in modo indelebile e che, a scelta, possono essere inserite sul sedile ribaltato oppure sul fronte o il retro dello schienale.

È inoltre possibile prevedere targhette di identificazione della fila o del settore.



### La gamma colori

Le poltroncine "All Stars" vengono prodotte nelle tonalità: rosso (RAL 3020), verde (RAL 6032), giallo (RAL 1003) e blu (RAL 5010). Per un quantitativo minimo di 500 poltroncine, CETA è tuttavia disponibile a realizzare qualsiasi altro colore.

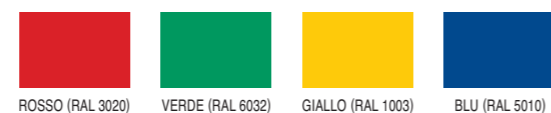

### Dati tecnici

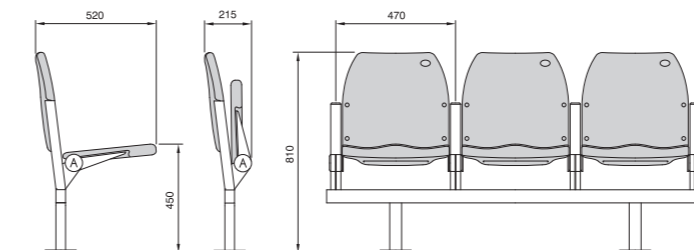

CETA SPA si riserva la facoltà di modificare, in qualunque momento e senza preavviso, le caratteristiche tecniche degli elementi illustrati nel presente catalogo.

### Le certificazioni di garanzia

Le poltroncine CETA modello "All Stars" sono certificate in **Classe 1 di Reazione al Fuoco** (come da esito positivo alle prove C.S.E. RF 2/75/A e RF 3/77 di cui al D.M. 26/06/1984, supplemento ordinario G.U. n. 234 del 25/08/1984).

Hanno inoltre offerto ottimi risultati anche i controlli per la resistenza contemporanea agli agenti atmosferici e ai raggi UV, con oltre 1.000 ore nello Xenotest e alle prove meccaniche eseguite dal Centro Ricerca - Sviluppo CATAS.

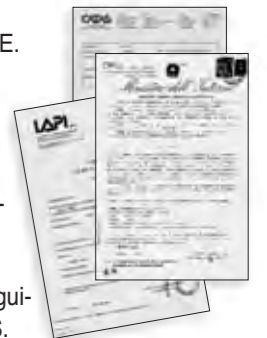



## Poltroncine in tessuto imbottite: **First Class** (senza braccioli), **Top Class** (con braccioli).

Dotate di una robusta anima in acciaio, le poltroncine "First Class" e "Top Class" hanno imbottitura in materiale schiumato espanso e rivestimento in un resistente tessuto sfoderabile, classificato in classe 1 IM.

Estremamente eleganti e confortevoli, queste apprezzate poltroncine si costituiscono di sedile e schienale.

Il ribaltamento del sedile, che agevola il passaggio delle persone, avviene automaticamente mediante dispositivi a molla oppure, nel caso delle "Top Class", per gravità e con molle.

Mediante opportuni montanti in acciaio, le poltroncine "First Class" e "Top Class" vengono montate a gruppi su travi fissate al pavimento o autostabilizzanti. Inoltre le travi sono dotate all'estremità di appositi tappi di chiusura in PVC.

Nelle tribune telescopiche, vengono invece previste travi di tipo ribaltabile che consentono di far scomparire le poltroncine nella struttura chiusa.

Le parti in acciaio sono normalmente verniciate in nero con polveri epossidiche; su richiesta, possono anche essere fornite in altri colori.

Le poltroncine "First Class" e "Top Class" vengono fornite solo per quantitativi superiori a 50 pezzi.



### Il tessuto

Pratico e confortevole, il tessuto di rivestimento è interamente sfoderabile e certificato in **classe 1 IM di Reazione al Fuoco**. Completamente analergico, è inoltre antimacchia e resistente alla trielina, al percloro etilene, agli acidi e agli alcali, nonché agli strappi e allo sfregamento. In caso di combustione, non esala gas tossici e i fumi sono bianchi.

È disponibile in differenti tonalità a scelta.

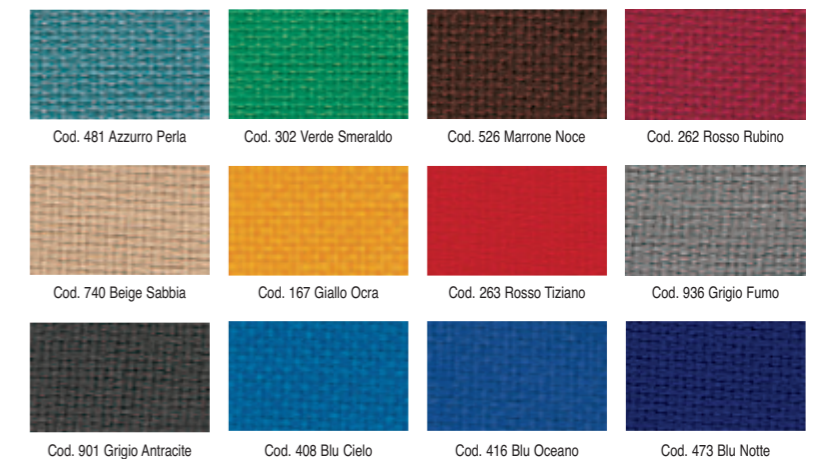

### I braccioli

A differenza del modello "First Class" le poltroncine "TOP CLASS" sono dotate di braccioli in acciaio rivestito da poliuretano integrale e studiati per ribaltarsi automaticamente insieme al sedile.



### La numerazione

Le poltroncine "First Class" e "Top Class" possono essere corredate, se richiesto, di targhette in PVC con il numero inciso e inserite sul sedile ribaltato. È inoltre possibile prevedere targhette di identificazione della fila o del settore.

### Dati tecnici

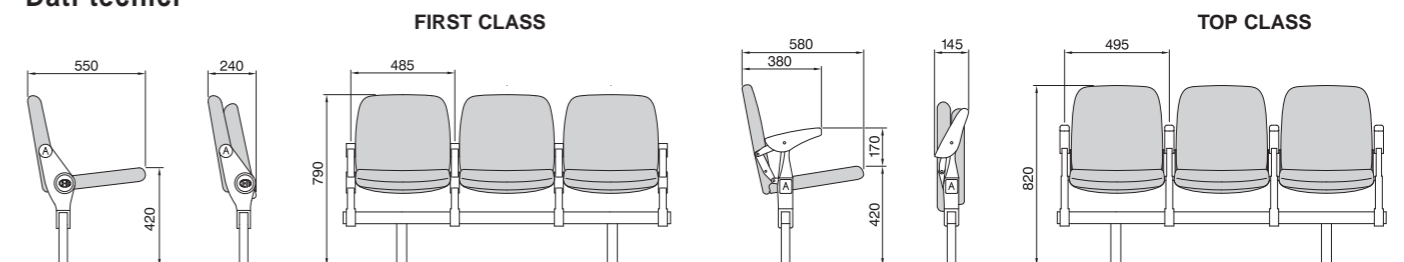

CETA SPA si riserva la facoltà di modificare, in qualunque momento e senza preavviso, le caratteristiche tecniche degli elementi illustrati nel presente catalogo.



Montate su apposite travi di tipo ribaltabile, nelle tribune telescopiche, le poltroncine "First Class" e "Top Class" scompaiono nella struttura chiusa.

### Le certificazioni di garanzia

Le poltroncine CETA delle Serie "First Class" e "Top Class" sono certificate in **Classe 1 IM di Reazione al Fuoco** (come da esito positivo alle prove C.S.E. RF 4/83 di cui al D.M. 26/06/1984 e supplemento ordinario G.U. n. 234 del 25/08/1984).



### Alcune referenze

Livorno, Palazzetto dello Sport polivalente "Palalivorno".



Siena, Stadio Comunale.



Siviglia, Palazzetto dello Sport.



Atene, Stadio Nazionale Petrasso - Giochi Olimpici 2004.



Bressanone, Teatro Comunale.

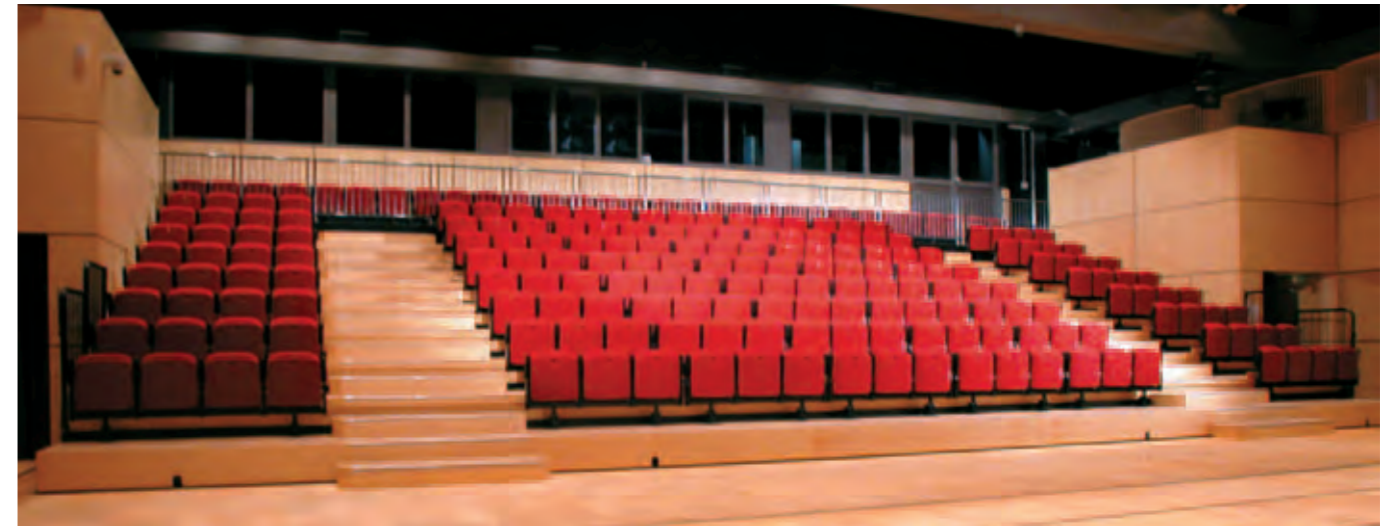

Brugherio, Studio Icet - RAI.



Milano, Teatro dell'Elfo.



Trento, località Ghiaia: Palasport.



### Palchi prefabbricati Serie '95



Firenze, Giardini dei Boboli Multipromo, Opera Festival.

### Palchi Multiceta®



Ravello, Festival Internazionale.

## Soluzioni modulari personalizzabili sulla base di ogni esigenza

Del tutto conformi alle Norme vigenti anche in materia di sovraccarico e di resistenza ai sismi, i Palchi Prefabbricati CETA della Serie '95 sono realizzati esclusivamente con materiali di prima qualità.

Per la loro produzione vengono infatti utilizzati tubi e profili in acciaio S235 JR, zincati a caldo e saldati a filo continuo da sistemi robotizzati in grado di garantire la perfetta finitura e tenuta di ciascun giunto (tutti i processi di saldatura sono qualificati e certificati da laboratorio esterno autorizzato dall'Istituto Italiano della Saldatura). Naturalmente, anche i Palchi Prefabbricati Serie '95 offrono le medesime prerogative da sempre all'origine della superiorità dei prodotti CETA.

**Massima sicurezza.** Fedele ad una filosofia di totale affidabilità, CETA procede ad un accurato controllo qualità durante ciascuna fase produttiva, dalla progettazione e selezione dei materiali, fino alla vera e propria realizzazione degli elementi. E continua con sistematiche verifiche sul prodotto finito.

**Qualità e durata superiori.** CETA procede abitualmente alla **zincatura a caldo per immersione di ciascun elemento metallico** delle sue strutture, secondo quanto previsto dalla norma UNI EN ISO 1461. Questo specifico trattamento, considerato il migliore possibile contro la corrosione, garantisce infatti la massima affidabilità della struttura nel tempo ed elimina ogni futura spesa di manutenzione.

**Allestimento semplice e rapido.** Grazie all'esiguo numero degli elementi, le strutture CETA possono essere montate in tutta rapidità e sicurezza anche da parte di personale non specializzato.

**Completa assistenza tecnica.** CETA assicura ai propri clienti la massima assistenza e consulenza e, attraverso il proprio staff tecnico, è disponibile anche a sviluppare soluzioni non contemplate in questo stampato.

### I PIANI DI CALPESTIO

I piani di calpestio sono realizzati con pannelli in legno multistrato di tipo marino (di dimensioni 2 m per 1 m e spessore 18 mm), rivestiti su entrambi i lati da un film fenolico che ne aumenta la resistenza all'usura ed alle intemperie.

La superficie a vista è gofrata con effetto anti-sdruciuolo. L'incollaggio degli strati (ciascuno di spessore 1,5 mm) viene effettuato con colla fenolica, resistente sia all'acqua bollente che alle intemperie (in ottemperanza alle Norme Britanniche BS 1203 tipo W BP).

Il legname è provvisto di **Certificato di Classe 1 di Reazione al Fuoco**, ottenuto secondo i metodi di prova CSE - RF 2/75 - A e CSE - RF 3/77 del D.M. 26.06.1984.

### LE SPONDE DI PROTEZIONE

Di facile e rapido montaggio, le sponde di protezione si innalzano dal piano di calpestio per almeno 1 m.

### LE SCALE DI ACCESSO

Le scale sono costituite da rampe a 6 gradini (pedata: 30 cm - alzata: 16,7 cm) e si completano con sponde di protezione laterali e piedini regolabili. Il telaio portante è realizzato in acciaio e i gradini in pannelli multistrato.

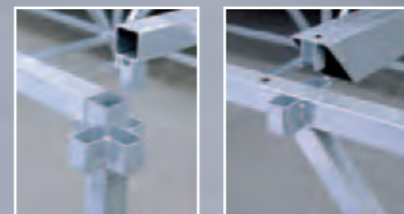
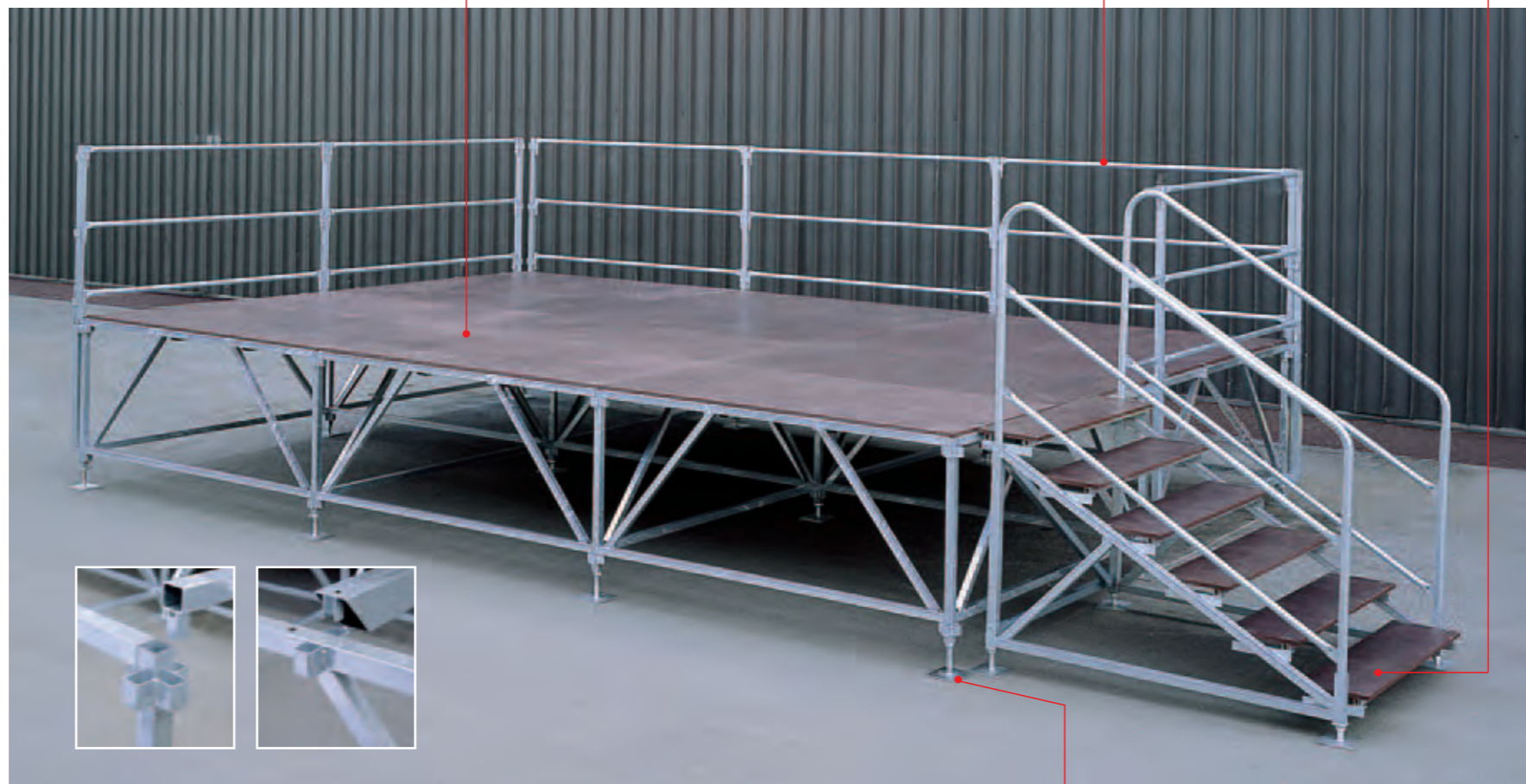

### LA STRUTTURA PORTANTE

La struttura, interamente in acciaio, è composta da montanti sui quali vengono innestate le travi portanti, sia in senso trasversale che longitudinale. Di 2 m ciascuna, queste sono inoltre collegate fra loro da robusti correnti in tubo quadro, che assolvono anche alla funzione di rompitratta del piano di calpestio.

È perciò possibile realizzare strutture delle dimensioni desiderate secondo multipli di 2 m per 2 m e altezza del piano di calpestio di ca. 1 m.

### LA BASETTA DI REGOLAZIONE



La perfetta stabilità a terra è garantita da basette regolabili inserite nei montanti e dotate di elementi in tondo pieno filettato in grado di compensare dislivelli fino a 10 cm.

## GLI OPTIONALS

### COPERTURA AUTOSOLLEVANTE

Su richiesta, i Palchi Prefabbricati CETA della Serie '95 possono essere dotati di copertura, con struttura portante (pilastri e travi di collegamento) in acciaio e manto in PVC omologato in **Classe 2 di Reazione al Fuoco**.

È inoltre prevista una mantovana di ca. 50 cm lungo tutto il perimetro della copertura.

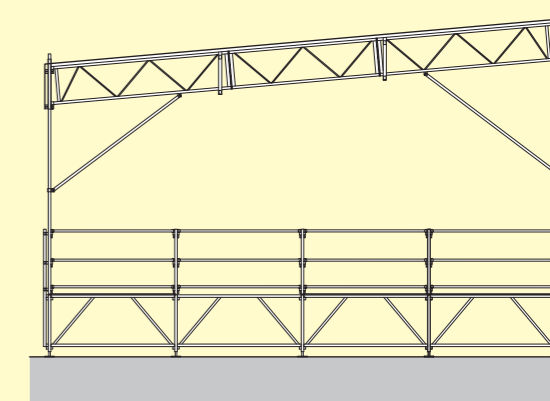

Ogni pilastro è dotato di verricello per il sollevamento della copertura, che viene assemblata direttamente sul piano di calpestio del palco, permettendo così agli operatori di lavorare in completa sicurezza.

### BASETTE DI REGOLAZIONE DA 50 cm

Per far fronte a dislivelli del terreno fino a 40 cm o per ottenere un'altezza del piano di calpestio variabile da 1 m a 1.40 m, i Palchi Prefabbricati CETA della Serie '95 possono inoltre essere dotati di basette regolabili di 50 cm.

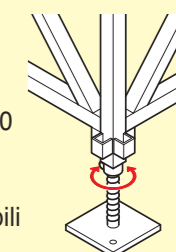

### PER I DISABILI

È inoltre possibile prevedere opportune rampe per consentire un agevole accesso al palco anche ai portatori di handicap.

## Gli elementi, il montaggio e tipologie di allestimento

### Gli elementi

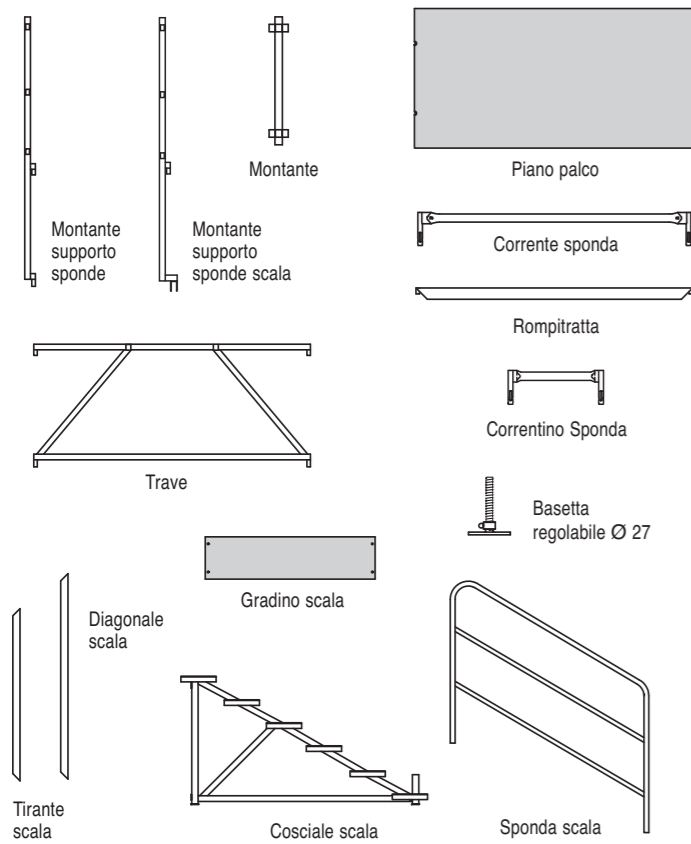

### Il montaggio

Come dimostra lo schema di montaggio, i Palchi Prefabbricati CETA della Serie '95 possono essere allestiti del tutto agevolmente e rapidamente anche utilizzando personale non specializzato.

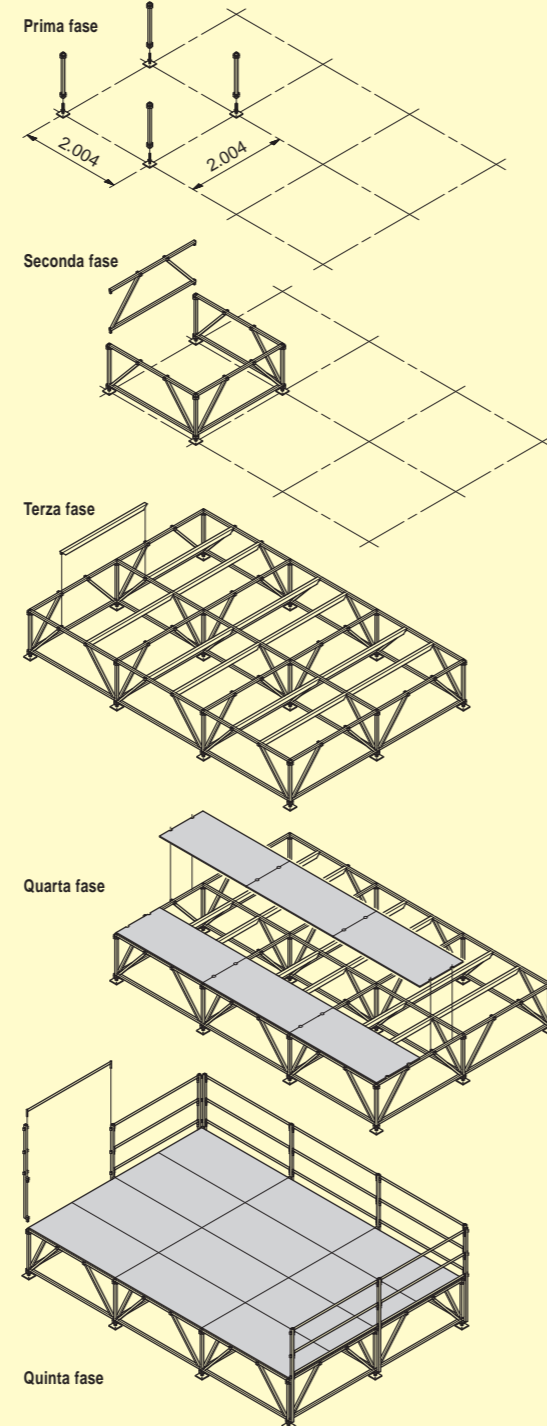

### Le opportunità di allestimento

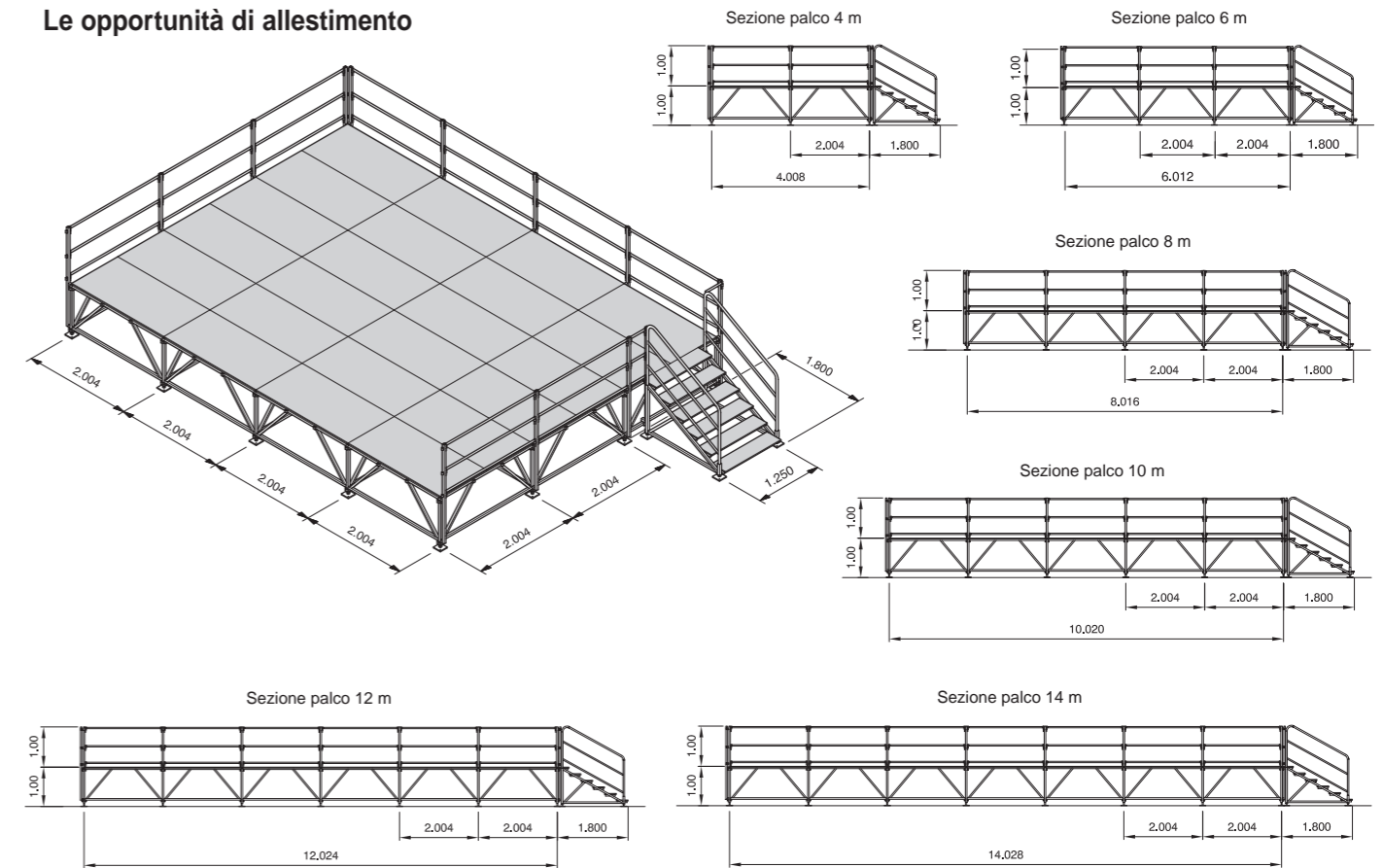

CETA SPA si riserva la facoltà di modificare, in qualunque momento e senza preavviso, le caratteristiche tecniche degli elementi illustrati nel presente catalogo.

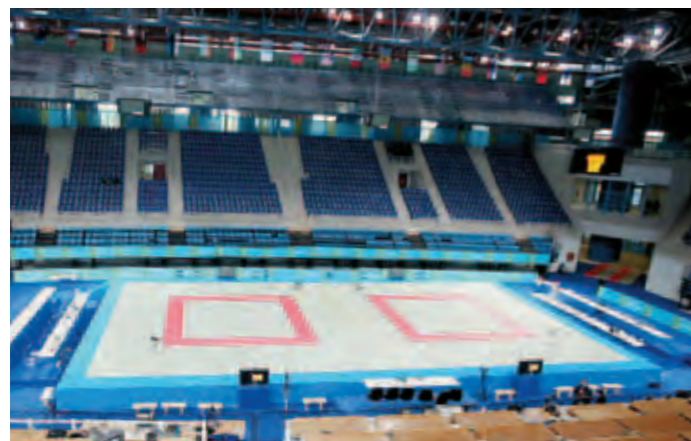

Atene, Palazzetto Judo Giochi Olimpici 2004.

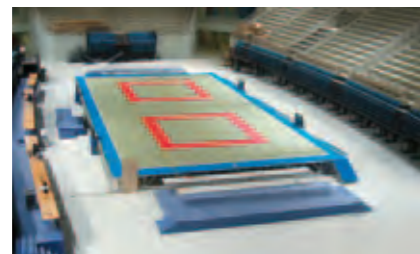

## Palchi Multiceta® per Sport e Spettacolo

### STRUTTURA PORTANTE

Il palcoscenico è composto da elementi montanti, correnti e trasversi prefabbricati Multiceta®, che tra loro accoppiati formano la struttura portante. Il piano di calpestio è supportato da apposite **travi a traliccio** che si innestano ai montanti sempre per mezzo del nodo multidirezionale.

Le travi a traliccio sono inoltre provviste di appositi innesti per l'alloggiamento dei rompitratta prefabbricati di supporto del piano di calpestio e degli inserti filettati per l'inserimento delle viti di fissaggio dei pannelli formanti il piano di calpestio.

Le **basette regolabili** poste ai piedi della struttura consentono un perfetto livellamento della struttura con un'escursione massima (in funzione del tipo di basetta regolabile adottata) di 50 cm.

Con gli elementi costituenti il palco è possibile comporre strutture di diverse dimensioni, secondo multipli di 1,80 x 1,80 - 2,50 x 2,50 m.

### SPONDE DI PROTEZIONE

Di facile e rapido montaggio, le sponde di protezione si innalzano dal piano di calpestio per almeno 1 m.

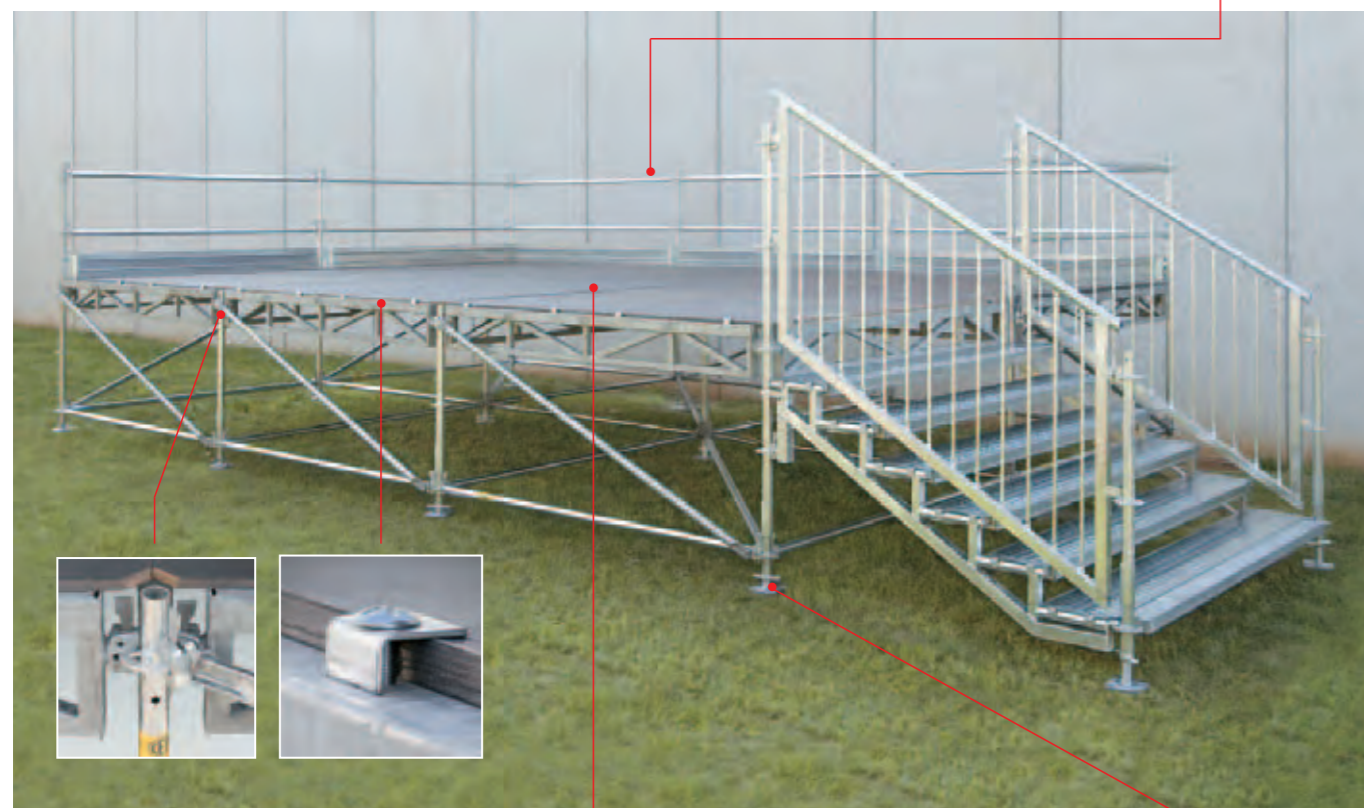

### MULTIDIREZIONALE MULTICETA®

Con il sistema Multiceta® si possono affrontare tutte le problematiche degli allestimenti per le strutture nel mondo dello spettacolo, a partire dai palchi, torri tecniche di servizio, pareti per sostegno scenografico, per finire la realizzazione stand fieristici.

Multiceta utilizzato come elemento di allestimento fiera di Colonia.



### PIANO DI CALPESTIO

L'altezza minima da terra del piano di calpestio è di 0,28 m.

Il calpestio è realizzato con pannelli in multistrato con finitura antisdrucchiolo sp 18 mm (**Classe 1**) rivestito su ambo le facce con film fenolico, per aumentarne la resistenza all'usura.

Lo spessore degli strati è di 1,5 mm uniti tra loro con una colla fenolica resistente sia alle alte temperature che alle basse. L'incollaggio è seguito secondo le norme britanniche BS1203 tipo WBP.



### SOVRACCARICHI

Il palco Multiceta® è progettato e calcolato per sopportare sovraccarichi di 6 kN/m<sup>2</sup>.

### BASETTA DI REGOLAZIONE

La perfetta stabilità a terra è garantita da basette regolabili inserite nei montanti e dotate di elementi in tondo pieno filettato in grado di compensare dislivelli fino a 50 cm.



### SCALA AD USO PUBBLICO

Le scale ad uso pubblico Ceta sono basate sul principio di modalità, versatilità e semplicità di montaggio. Progettate per offrire il massimo comfort e sicurezza di una scala di sicurezza, le scale Ceta sono utilizzate sia come scale per il cantiere, sia per il passaggio pubblico e, con piccole modifiche anche come scale di emergenza.



### Scala: dati tecnici

Larghezza ammissibile in cm	Portata massima kN/m <sup>2</sup>
77	6
110	6
150	6
180	6
200	6
250	6
300	3

# Transenne



## Transenne Serie City 2.0 e Serie City 2.5

CETA risponde pienamente alle specifiche esigenze di delimitare un'area o di contenere ed ordinare l'afflusso del pubblico attraverso due tipologie di transenne: **Serie City 2.0** e **Serie City 2.5**.

Le transenne CETA **Serie City 2.0** e **Serie City 2.5** sono **compatibili tra loro** e sono contraddistinte da:

- **massima stabilità e sicurezza** particolarmente robuste e stabili anche se utilizzate singolarmente, hanno un interasse tra le sbarre studiato per garantire la massima sicurezza anche in presenza di bambini;
- **completa orientabilità** grazie alla particolare forma dei piedini, le transenne CETA Serie CITY consentono di creare sbarramenti e recinzioni di qualsiasi angolazione;
- **montaggio rapido ad autobloccaggio** semplici e veloci da scaricare, le transenne CETA possono essere allestite anche mentre l'automezzo marcia a passo d'uomo. Il pratico meccanismo di collegamento mediante appositi ganci saldati ai montanti assicura uno sbarramento continuo ed inamovibile;



City 2.5



City 2.5 con catarifrangente

Appoggio City 2.0



Appoggio City 2.5



- **durata nel tempo ed eleganza** interamente **zincate a caldo** per mantenersi perfettamente integre nel tempo, le transenne CETA si adattano a qualsiasi ambiente.

Entrambi i modelli di transenne CETA possono essere forniti di catarifrangente monofacciale conforme alle Norme del Codice della Strada art. 32.



City 2.0

### Dati tecnici e dimensionali

#### SERIE CITY 2.0

Lunghezza:	2.000 mm
Altezza:	1.100 mm
Diametro tubo:	38 mm
Diametro sbarre verticali:	10 mm
Sbarre verticali:	n. 11
Intervallo tra le sbarre:	150
Peso:	~ 16

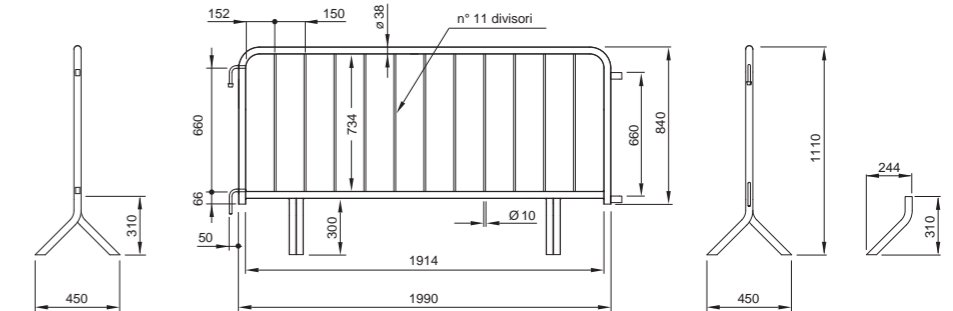

#### SERIE CITY 2.5

Lunghezza:	2.500 mm
Altezza:	1.100 mm
Diametro tubo:	38 mm
Diametro sbarre verticali:	10 mm
Sbarre verticali:	n. 14
Intervallo tra le sbarre:	160 mm
Peso:	~ 20,5 kg

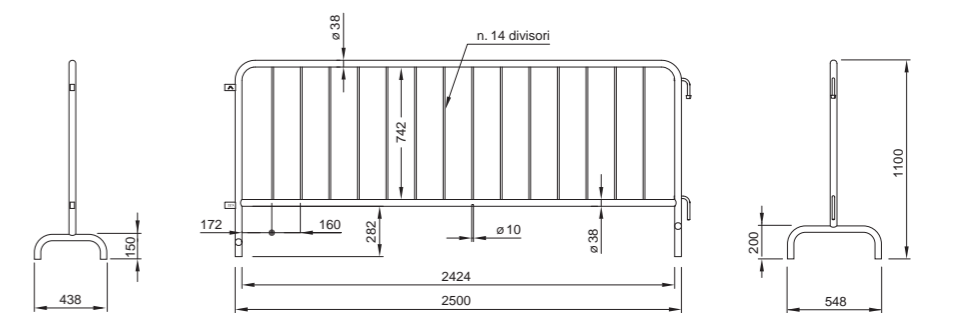

#### CATARIFRANGENTE (monofacciale) serie 2.5

Lunghezza:	2.110 mm
Altezza:	200 mm



CETASPA si riserva la facoltà di modificare, in qualunque momento e senza preavviso, le caratteristiche tecniche degli elementi illustrati nel presente catalogo.











**CETA SPA - Sed:** 24127 BERGAMO - Via Grumello, 47/49 - Tel. +39 035 4548511  
Fax +39 035 261622 - [www.ceta.it](http://www.ceta.it) - [sport@ceta.it](mailto:sport@ceta.it)



**Filiale:** 00131 ROMA - Via delle Case Rosse, 24/a