



CETA SPA

Sede: Via Grumello, 47/49 24127 Bergamo
Tel. +39 035 45 48 511 - Fax +39 035 261 622

ceta@ceta.it

Filiale: Via Delle Case Rosse, 24/a 00131 Roma
Tel. +39 06 97 27 65 16 - Fax +39 06 97 27 65 61

ceta.roma@ceta.it

10/2009 N° 1000 SISTEMA MULTICETA Tip. San Nicolò

CETA - SISTEMA MULTICETA®



SISTEMA MULTICETA®



PONTEGGIO A MONTANTI E TRAVERSI PREFABBRICATI

www.ceta.it

INDICE



L'AZIENDA

Tradizione e innovazione	4
Progettazione	6
Produzione	7
Qualità al vostro servizio	9

IL SISTEMA MULTICETA®

Costruire il futuro sui vantaggi della tradizione	10
Tavole per sistema Multiceta®	12

APPLICAZIONI

Piazzole di carico	16
Piani di carico	17
Scale di servizio	18
Scale EXIT	20
Torri di sostegno	22
Sistema travi TMC	24
Mensola di sospensione	26
Palco Multiceta®	28

I COMPONENTI DEL SISTEMA

31



TRADIZIONE ED INNOVAZIONE

CETA nasce nel 1947 a Bergamo, come centro di produzione, vendita e noleggio di ponteggi tubolari in acciaio. Da subito si propone come azienda trainante del settore per la completezza della propria gamma prodotti, per la grande capacità produttiva e per i servizi offerti ai clienti.

L'esperienza maturata nel corso degli anni, unita allo sviluppo di nuove tecnologie e brevetti, le ha consentito di raggiungere un alto livello qualitativo e di affermarsi così sul mercato nella realizzazione non solo di attrezzature per l'edilizia, ma anche di strutture per lo sport e lo spettacolo. Verso la fine degli anni 60 vede in questo settore, una nuova opportunità d'intervento ed inizia a produrre tribune prefabbricate e telescopiche.





L'impegno attuale e costante di **CETA** è volto in particolare alla ricerca e allo sviluppo di nuovi prodotti e servizi a partire da una accurata selezione dei fornitori delle materie prime. E proprio grazie a questa attenzione per la qualità, in ogni fase del processo e nel rapporto col cliente che l'Istituto Italiano per la Garanzia della Qualità per i prodotti metallurgici, ha riconosciuto ai prodotti **CETA** caratteristiche ben superiori a quelle necessarie per ottenere la certificazione.

Nel 2006 alla storica sede di Bergamo è stata affiancata la nuova filiale di Roma, dove sono attivi uffici e magazzini per servire i cantieri del centro/sud Italia.

05 SISTEMA MULTICETA®



PROGETTAZIONE



UFFICIO TECNICO - STUDIO E PROGETTAZIONE

Essere vicino al cliente è per **CETA**, prima di tutto, mettere a disposizione uno staff aziendale motivato e qualificato, in grado di garantire i migliori consigli dal punto di vista tecnico, assicurando risposte efficaci in tempi brevi, grazie all'utilizzo del software per la progettazione **CETACAD**.

Oggi la scelta di un ponteggio è una decisione che non può essere vincolata solo alle necessità del presente o, tanto meno, esclusivamente a logiche di tipo economico. Guardare avanti, capire il valore della modularità di un sistema solido e destinato a mantenere nel tempo la sua qualità, significa effettuare un investimento destinato a dare frutti nel presente e ancora di più nel futuro. A tutto ciò si aggiunge il fattore "sicurezza", elemento prioritario e indispensabile per lavorare serenamente e prevenire i problemi. Per questi motivi sempre più imprese e società di servizi accordano a **CETA** la loro fiducia, perché verificano "sul campo" che ciò si traduce nel miglioramento del proprio lavoro.

PRODUZIONE



SISTEMI ROBOTIZZATI PER UNA MIGLIORE QUALITÀ PRODUTTIVA

La maggior parte della produzione CETA, viene eseguita con sistemi robotizzati. Ogni passaggio di lavorazione viene controllato attraverso monitor e verifiche a campione.

DALL'AZIENDA AL CANTIERE

I nostri magazzini di Bergamo e Roma, sempre riforniti, garantiscono pronte consegne ai punti vendita, collocati su tutto il territorio nazionale.

07 SISTEMA MULTICETA®





LA QUALITÀ AL VOSTRO SERVIZIO



CERTIFICAZIONE UNI EN ISO 9001-2000

Nell'ottobre 2002 **CETA** ha ottenuto la certificazione relativa alla conformità del proprio Sistema di Gestione per la Qualità alle norme UNI EN ISO 9001 edizione 2000.

Questo riconoscimento rappresenta una garanzia della qualità dei prodotti e dei servizi **CETA**, determinata dal pieno rispetto di specifiche procedure in fatto di ricerca, progettazione, produzione e commercializzazione di tutti i suoi prodotti.

GARANZIA DI DURATA

L'Istituto Italiano di Garanzia della Qualità (IGQ), attraverso la certificazione volontaria "SQ PONTEGGI", ha riconosciuto ai prodotti **CETA** un livello di qualità e di sicurezza superiore a quello richiesto dalle norme sui ponteggi vigenti in Italia.

I prodotti verniciati sono garantiti sia dalla qualità della vernice utilizzata, sia dal procedimento di verniciatura eseguito, che assicura il superamento delle prova standard secondo la norma ASTM D 2247 - 87.

I prodotti zincati a caldo per immersione sono in accordo alla norma UNI EN ISO 1461, mentre i prodotti zincati elettroliticamente assicurano uno spessore di zinco minimo di 8 micron sui giunti e di 15 micron sugli altri particolari.

GARANZIA DI ACCOPPIABILITÀ

Le tolleranze imposte dal nostro processo di produzione ed i controlli effettuati garantiscono la ripetibilità ed una facile accoppiabilità dei prodotti **CETA** durante il montaggio.

CERTIFICAZIONE DEL PROCESSO DI SALDATURA

Tutti i processi di saldatura impiegati da **CETA** e dai propri fornitori sono stati approvati dall'Istituto Italiano della Saldatura, laboratorio accreditato SINCERT.

La qualifica è avvenuta in accordo con le norme UNI EN ISO 15607 e UNI EN 1418 per i procedimenti automatici e UNI EN 287-1 per quelli semi-automatici.





IL SISTEMA MULTICETA®



COSTRUIRE IL FUTURO SUI VANTAGGI DELLA TRADIZIONE

I moderni ponteggi multidirezionali vantano particolari caratteristiche di modularità e versatilità sconosciuti ai sistemi tradizionali. **MULTICETA®** riassume in sé questi vantaggi e stabilisce nuovi standard di sicurezza e duttilità costruttiva. Il cuore del sistema **MULTICETA®** è la "rosetta" ad 8 vie, solidale al montante, alla quale vengono collegati in modo rapido e sicuro correnti e diagonali. Si ottiene così una struttura di elevata rigidità e massima stabilità strutturale.



Grazie al sistema **MULTICETA**® seguire le architetture anche complesse diventa facile. Il campo d'applicazione di **MULTICETA**® non si limita al ponteggio di facciata, ma può essere utilizzato come struttura di sostegno, scale per cantiere ecc. Nella cantieristica navale, ad esempio, la flessibilità del sistema si rivela una preziosa alleata. L'estrema facilità di montaggio di **MULTICETA**® risolve ogni necessità del cantiere, sia nella creazione di piattaforme di lavoro e di carico, che nella riduzione degli ingombri strutturali e di trasporto.

Il nodo multidirezionale e i numerosi elementi del sistema **MULTICETA**®, permettono di creare ponteggi che si adattano ad ogni tipologia costruttiva. La robustezza complessiva del sistema **MULTICETA**® è assicurata sia dal tipo di acciaio utilizzato sia dallo spessore degli elementi che lo compongono.

Il nodo multidirezionale, i morsetti e i traversi, sono tutti costruiti in acciaio S355JR ad elevata resistenza. **MULTICETA**® si monta con estrema rapidità: collegare i vari elementi è veloce e razionale. Con **MULTICETA**® non è più necessario stringere bulloni.

Con un semplice colpo di martello potrete realizzare tutte le strutture desiderate.

1 | SISTEMA MULTICETA®

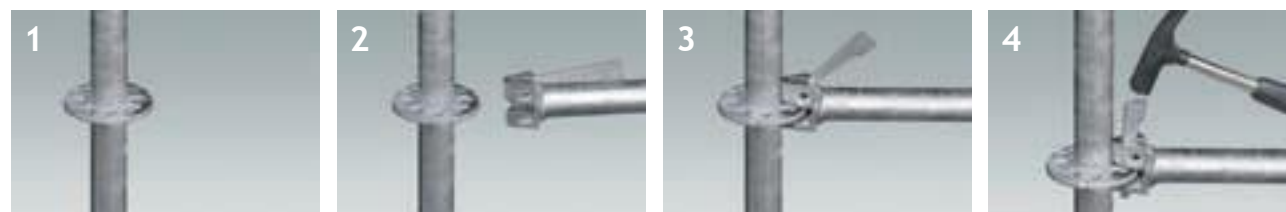

MODULARITÀ DEL SISTEMA

MANUTENZIONE	larghezza 77 cm
Modularità	50 - 77 - 110 - 150 - 180 - 200 - 250 - 300
COSTRUZIONE	larghezza 110 cm
Modularità	44 - 50 - 77 - 100 - 110 - 150 - 180 - 200 - 250



TAVOLE PER IL SISTEMA MULTICETA® SERIE CK

Le tavole CETA, grazie ad uno studio accurato dei processi produttivi e delle applicazioni a cui sono destinate, hanno caratteristiche uniche ed impareggiabili per sicurezza, resistenza, maneggevolezza.



1.2 SISTEMA MULTICETA®

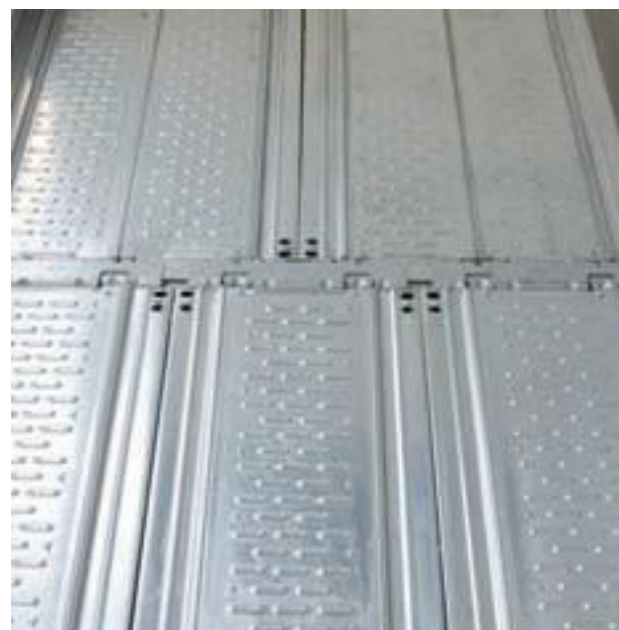

La testata delle tavole serie CK rende possibile l'unione delle tavole da 50 cm con le tavole da 33 cm.

TAVOLA IN OPERA





ASSEMBLAGGIO SICURO

La testata viene inserita a pressione e fissata con punti TOX® per impedirne il distacco. Il profilo chiuso, la spalla maggiorata e l'aggraffatura in continuo garantiscono la rigidità e la stabilità della tavola.

AGGRAFFATURA

Un procedimento che ha permesso l'eliminazione dei punti di giunzione rendendo indistruttibile la struttura della tavola.

RESISTENZA ELEVATA

I punti TOX® e l'aggraffatura rendono indistruttibili le tavole nel tempo, ed inoltre essendo prive di saldatura evitano la formazione di punti di ruggine.

MANEGGEVOLEZZA

Non essendoci bordi affilati le tavole possono essere movimentate tranquillamente senza pericolo di tagli accidentali, inoltre le tavole da 50 cm possono essere impugnate dal canotto centrale a forma triangolare.

↙	Dimensioni cm	Carico kN/m ²
	33 x 77	6,0
	33 x 110	6,0
	33 x 150	6,0
	33 x 180	6,0
	33 x 200	6,0
	33 x 250	6,0
	33 x 300	4,5
	50 x 110	6,0
	50 x 180	6,0

COMPONENTI

SEZIONE COMPONENTI	PAG.
TAVOLE SERIE CK	55

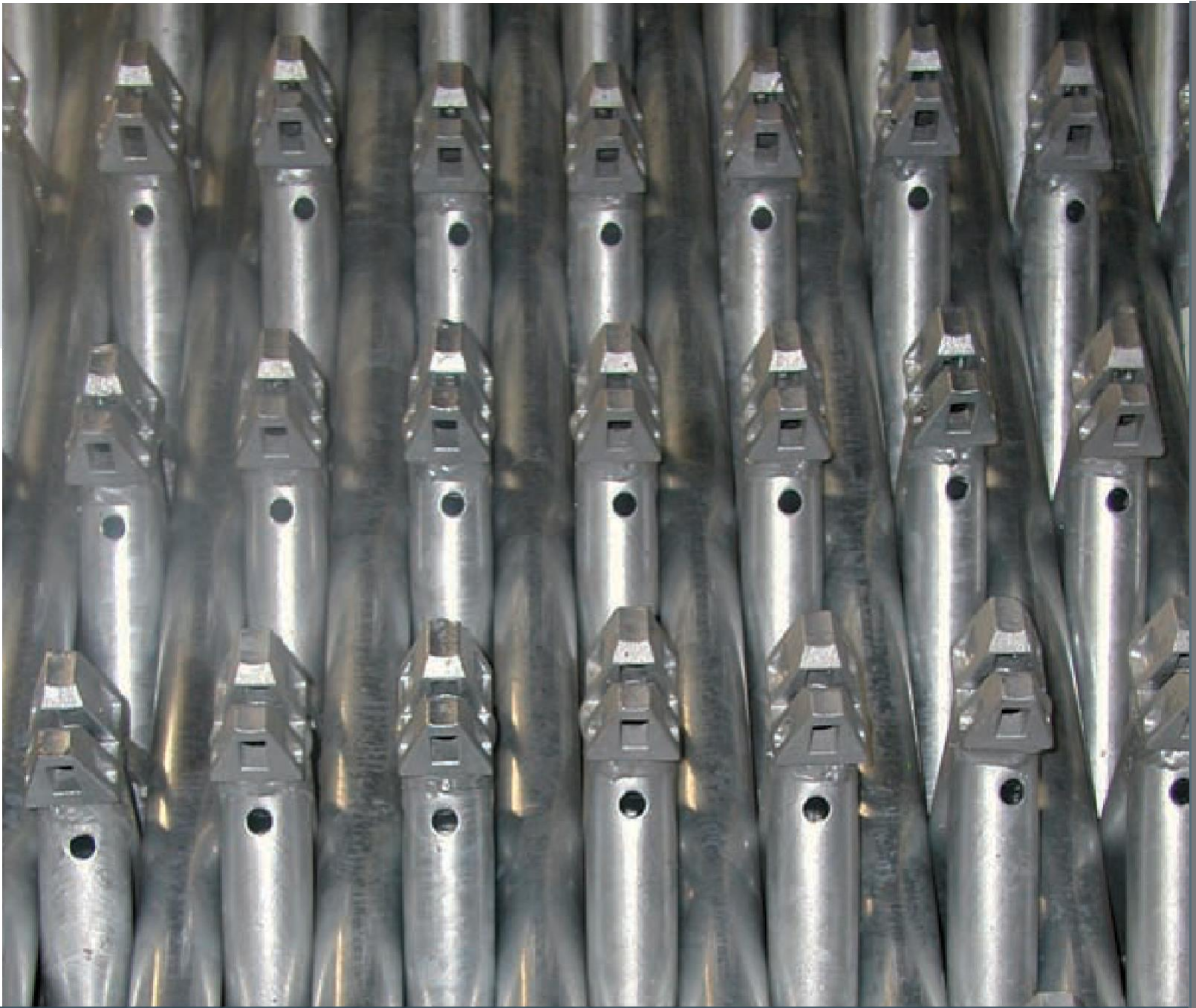



APPLICAZIONI

PIAZZOLE DI CARICO
PIANI DI CARICO
SCALE DI SERVIZIO
SCALE EXIT
TORRI DI SOSTEGNO MC
SISTEMA TRAVI TMC
MENSOLA DI SOSPENSIONE PER PONTEGGI
PALCHI MULTICETA® PER SPORT E SPETTACOLO



PIAZZOLE DI CARICO

Le piazzole di carico **MULTICETA®**, sono indicate ogni volta si abbia la necessità di creare zone di carico in adiacenza al ponteggio di facciata, ma soprattutto quando si vuole evitare la realizzazione di castelli di carico con partenza da terra, notevolmente più costosi, più ingombranti, più lenti e difficili da montare. Vengono così eliminati i tradizionali schemi in tubo e giunto.

Fondamentale in questa applicazione risulta essere lo schema degli impalcati, composto dall'insieme delle tavole serie CK 33 x 180 e delle tavole in legno spessore cm 5.

Le tavole CK hanno il compito primario di offrire elevati valori di portata, mentre le tavole in legno hanno il duplice scopo di distribuire uniformemente i carichi concentrati e di attutire eventuali colpi durante la posa del materiale con la gru da cantiere.

L'impiego delle piazzole di carico deve essere sempre subordinato ad una relazione di calcolo e ad un disegno esecutivo firmato da ingegnere o architetto abilitato a norma di legge alla professione.



16 SISTEMA MULTICETA®

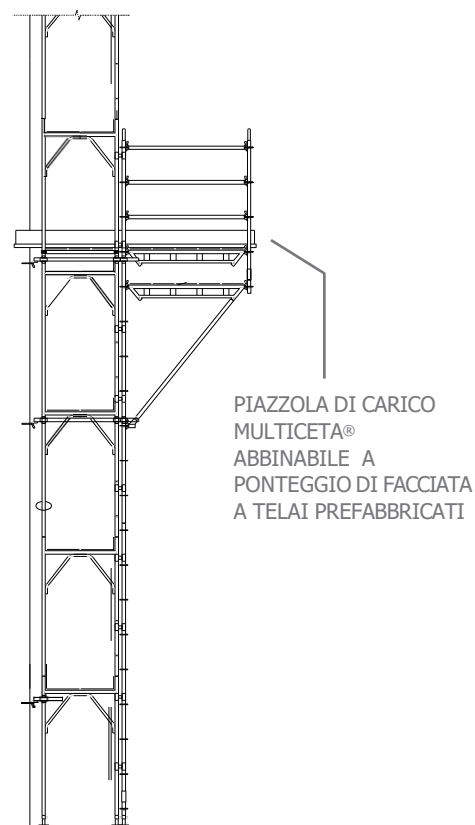

PIAZZOLA DI CARICO
MULTICETA®
ABBINABILE A
PONTEGGIO DI FACCIATA
A TELAI PREFABBRICATI



I piani di carico a sbalzo, utilizzati in abbinamento anche con i telai prefabbricati, arrivano a portate di 450 kg/mq. Possono essere semplici (180 cm x 180/250 cm) o composti (180 cm x 360/500 cm), per facilitare lo sfilamento della forza dai bancali portati in quota.



PIANI DI CARICO

Il ponteggio MULTICETA® trova largo utilizzo nella realizzazione di castelli di carico o piani di carico a sbalzo. Quando non si hanno problemi di ingombro a terra e sono richieste portate elevate, vengono realizzati dei castelli di carico a piramide. Le dimensioni possono essere create relativamente alle esigenze del cliente, sfruttando la modularità del sistema multidirezionale. Anche i piani di carico sono subordinati a relazione di calcolo e disegno esecutivo firmato da ingegnere o architetto abilitato.





SCALE DI SERVIZIO

La comodità e la sicurezza di salire in quota o di accedere agli scavi in cantiere è sempre più una prerogativa per ogni impresa. Il ponteggio MULTICETA® permette, grazie all'utilizzo di rampe in alluminio, la creazione di torri scala che possono essere abbinate al ponteggio di facciata o utilizzate singolarmente.

Le dimensioni in pianta delle torri scala sono 250 x 150 cm e possono raggiungere altezze fino a 60 m, la torre scala deve essere sempre seguita da relazione tecnica e verificata da parte di ingegnere o architetto abilitato. La portata di queste scale è di 200 kg/mq, ogni rampa copre un'altezza di 2 m.



1-8 SISTEMA MULTICETA®

Sono due le tipologie di rampe che possiamo assemblare:

1. Monodirezionale quando le rampe sono sovrapposte e hanno un solo senso per la risalita
2. Bidirezionale quando le rampe sono sfalsate e salgono sia in un senso che nell'altro.

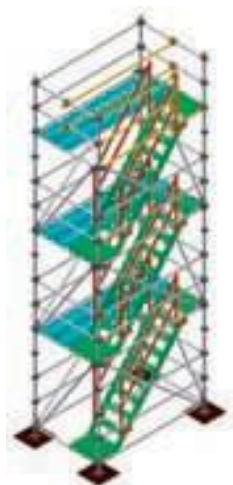

Scala a torre monodirezionale

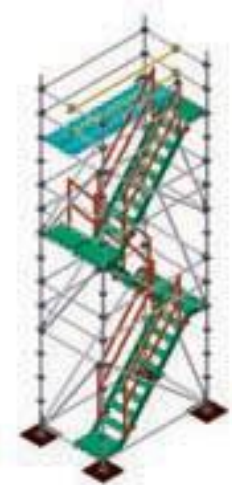

Scala a torre bidirezionale

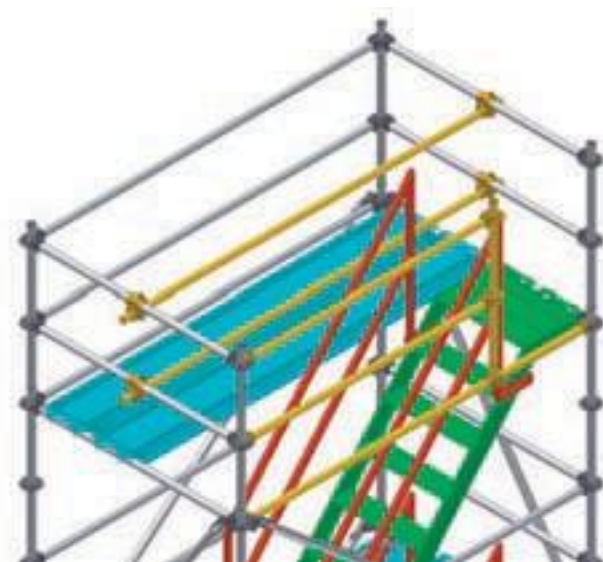

Lo sbarco in sommità può avvenire sia in testa che lateralmente. Grazie all'utilizzo di giunti con spinotto possiamo creare i parapetti necessari (elementi color giallo) affinché non vi siano mai spazi pericolosi verso il vuoto.



Le scale di servizio in alluminio di semplice assemblaggio sono dotate di corrimani e parapetti ai pianerottoli per garantire la massima sicurezza.

La testata di aggancio delle scale è la medesima delle tavole serie CK, pertanto le rampe sono compatibili con le nostre tavole del ponteggio.



19 SISTEMA MULTICETA®

COMPONENTI	
SEZIONE COMPONENTI	PAG.
SCALE DI SERVIZIO	47



SCALE EXIT

Negli allestimenti per manifestazioni pubbliche si devono rispettare, per le scale, larghezze superiori a quelle necessarie nei cantieri edili.

Il ponteggio MULTICETA® grazie alla sua vasta modularità e all'utilizzo di cosciali zincati a caldo, consente di dare a passerelle, tribune, palchi e a qualunque situazione che richieda pratiche vie di accesso, una scala di larghezza variabile.



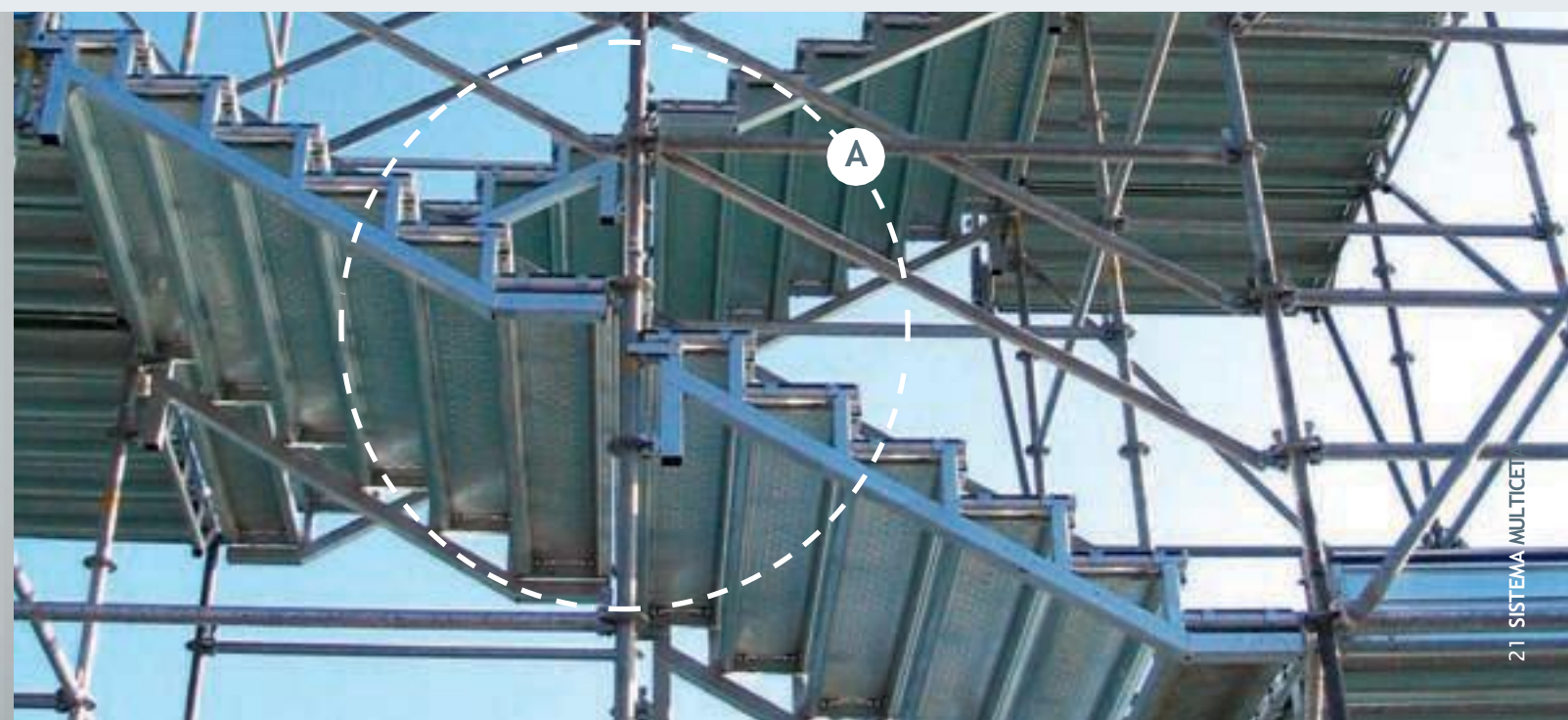

Le scale EXIT utilizzano per i propri gradini le tavole della serie CK e la loro larghezza dipende dal passo del ponteggio richiesto (vedi tabella).

I cosciali permettono la salita di un metro sul passo 180 o di un metro e mezzo sul passo 250.

Il loro aggancio è costituito da cunei e dai normali morsetti **MULTICETA**® (vedi PARTICOLARE A).

Il passaggio da un cosciale all'altro o al piano di sbarco è garantito dalle tavole di compensazione autoportanti che si innestano con morsetti **MULTICETA**® (vedi foto a destra).

Le scale EXIT possono soddisfare anche le richieste più esigenti. Ogni struttura **MULTICETA**® che comporti l'utilizzo delle scale EXIT deve essere progettata e calcolata da ingegnere o architetto abilitato.

LARGHEZZA CM	PORTATA MAX KN/M ²
77	6
110	6
150	6
180	6
200	6
250	6



COMPONENTI	
SEZIONE COMPONENTI	PAG.
SCALE DI SERVIZIO	46



TORRI DI SOSTEGNO

Il ponteggio **MULTICETA®** trova ampio utilizzo come struttura di sostegno. La combinazione tra gli elementi standard del ponteggio multidirezionale, alberi di testa, travi in legno a doppia T e correnti metallici zincati doppio UPN consente di creare soluzioni per sostegni di grandi portate anche ad altezze elevate. Le dimensioni delle torri possono variare in base alle esigenze del cantiere e delle portate.



Albero di testa con fssaggio per correnti PI e trave in legno TI

CORRENTI PI 10

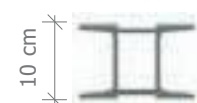

VALORI STATICI	
Sezione	27 cm ²
Momento d'inerzia I _y	414 cm ⁴
Modulo di resistenza W _y	84,3 cm ³
Peso m ¹ :	23 Kg/m ¹

TRAVI TI 20

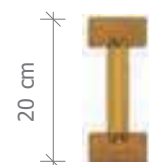

VALORI STATICI	
Taglio adm.	11 kN
Momento max adm.	5 kNm
Peso	4,9 Kg/m



Basetta pianta piana ad alta portata, spessore 8 mm regolabile in altezza

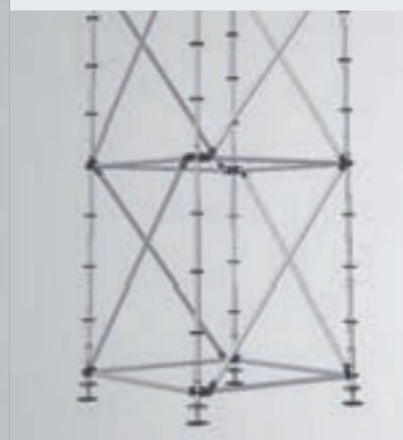

Schema tipo per torre con carico ammissibile di 30 kN per stelo



23 SISTEMA MULTICETA®

DIMENSIONE TORRE	UTILIZZO TAVOLE SERIE CK	UTILIZZO TAVOLE CON BOTOLE
77x77	SI	NO
77x110	SI	NO
110x110	SI	NO
110x150	SI	NO
150x150	SI	NO
150x180	SI	SI
180x180	SI	SI
180x250	SI	SI

il carico ammissibile per stelo può variare tra i 30kN e i 50kN a seconda che le diagonali verticali vengano posizionate ogni metro o ogni due metri.

L'utilizzo delle tavole metalliche CETA rende il montaggio delle torri rapido e sicuro.



COMPONENTI	
SEZIONE COMPONENTI	PAG.
TORRI DI SOSTEGNO	51



SISTEMA TRAVI TMC

Da sempre i cantieri hanno l'esigenza di creare coperture, passerelle o travi di ampie luci da cui far ripartire il ponteggio.

CETA per risolvere questi problemi ha realizzato un sistema di travi componibili che vanno ad integrare i già numerosi accessori del ponteggio MULTICETA®, il loro utilizzo è sempre vincolato a relazione di calcolo di ingegnere o architetto abilitato.

Utilizzando i componenti di varie misure (110-180-250) le travi TMC hanno una grande essibilità e permettono di raggiungere sempre la misura desiderata.



Per il loro posizionamento vengono utilizzati elementi di appoggio piani o inclinati a 12,5° per le coperture.



Sopra le travi si può installare il ponteggio grazie agli elementi di ripartenza che vengono fissati con semplici perni, la distanza tra la rosetta dell'elemento di ripartenza è posizionata ad una distanza tale da mantenere sempre i 50 cm da quella inferiore. (vedi foto).



Ogni trave viene collegata all'altra con i normali correnti e diagonali del sistema Multiceta® o in casi particolari con tubo e giunto (vedi foto: particolare della giunzione tra travi con spinotto, perno, copiglia e nodo Multiceta®).





Le varie parti vengono assemblate a terra in tutta sicurezza. Solo a struttura completata si provvede tramite mezzo di sollevamento al loro posizionamento (vedi foto sopra).

COMPONENTI	
SEZIONE COMPONENTI	PAG.
TRAVI TMC	53



MENSOLA DI SOSPENSIONE

La mensola di sospensione nasce per soddisfare le esigenze dei cantieri dove si rende impossibile l'appoggio a terra. Si è rilevata un'ottima soluzione per tutti quegli interventi di manutenzione nei centri storici, dove si ha la necessità di non ingombrare strade o marciapiedi (occupazione suolo pubblico), dove la facciata/falda da ristrutturare è sopra il tetto di un edificio vicino.



Ogni mensola è dotata di due alberi di regolazione per poter aggiustare eventuali piccoli dislivelli, regolazione massima 10 cm.



Il sottoponte di sicurezza viene creato sul traverso della mensola stessa.



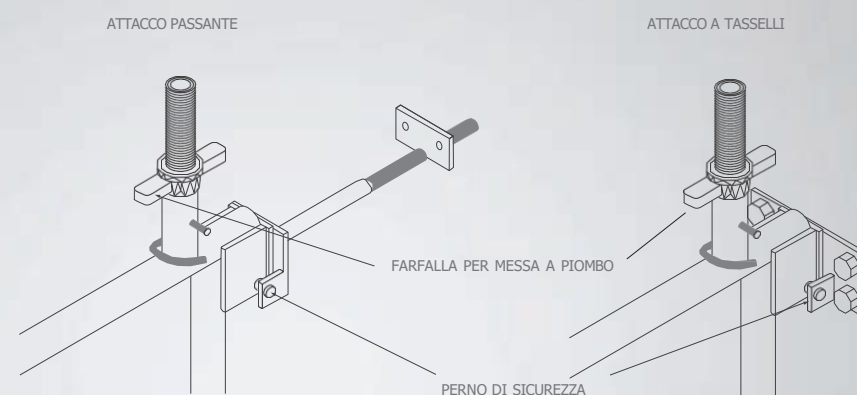

Due le tipologie di aggancio delle mensole: con piastra da tassellare al muro e con barra passante per incravattare il muro.

27 SISTEMA MULTICETA®

I carichi sono limitati e dipendono molto dalla tenuta del muro a cui ci si ancora. Devono perciò essere verificati e calcolati ad ogni utilizzo.



Per evitare il sollevamento della mensola in caso di forti raffiche di vento è stato previsto un bullone nella parte inferiore dell'aggancio



La mensola di sospensione può essere applicata su una piastra che viene tassellata al muro oppure utilizzando una barra passante (le azioni orizzontali a tirare e a spingere che agiscono sulla mensola partono dai 1000 daN).

Si possono inoltre studiare attacchi particolari per esigenze diverse.

COMPONENTI	
SEZIONE COMPONENTI	PAG.
MENSOLA DI SOSPENSIONE	58



PALCHI MULTICETA® PER SPORT E SPETTACOLO

Il palcoscenico è composto da elementi montanti, correnti e diagonali prefabbricati **MULTICETA®**, che tra loro accoppiati formano la struttura portante. Il piano di calpestio è supportato da apposite travi a traliccio che si innestano ai montanti sempre per mezzo del nodo multidirezionale.

Le travi a traliccio sono inoltre provviste di appositi innesti per l'alloggiamento dei rompitratta prefabbricati di supporto del piano di calpestio e degli inserti lettati per l'inserimento delle viti di serraggio dei pannelli formanti il piano di calpestio.

Le basette regolabili poste ai piedi della struttura consentono un perfetto livellamento della struttura con un'escursione massima (in funzione del tipo di basetta regolabile adottata) di 50 cm.

Con gli elementi costituenti il palco è possibile comporre strutture di diverse dimensioni, secondo multipli di 1,80 x 1,80 - 2,50 x 2,50 m.

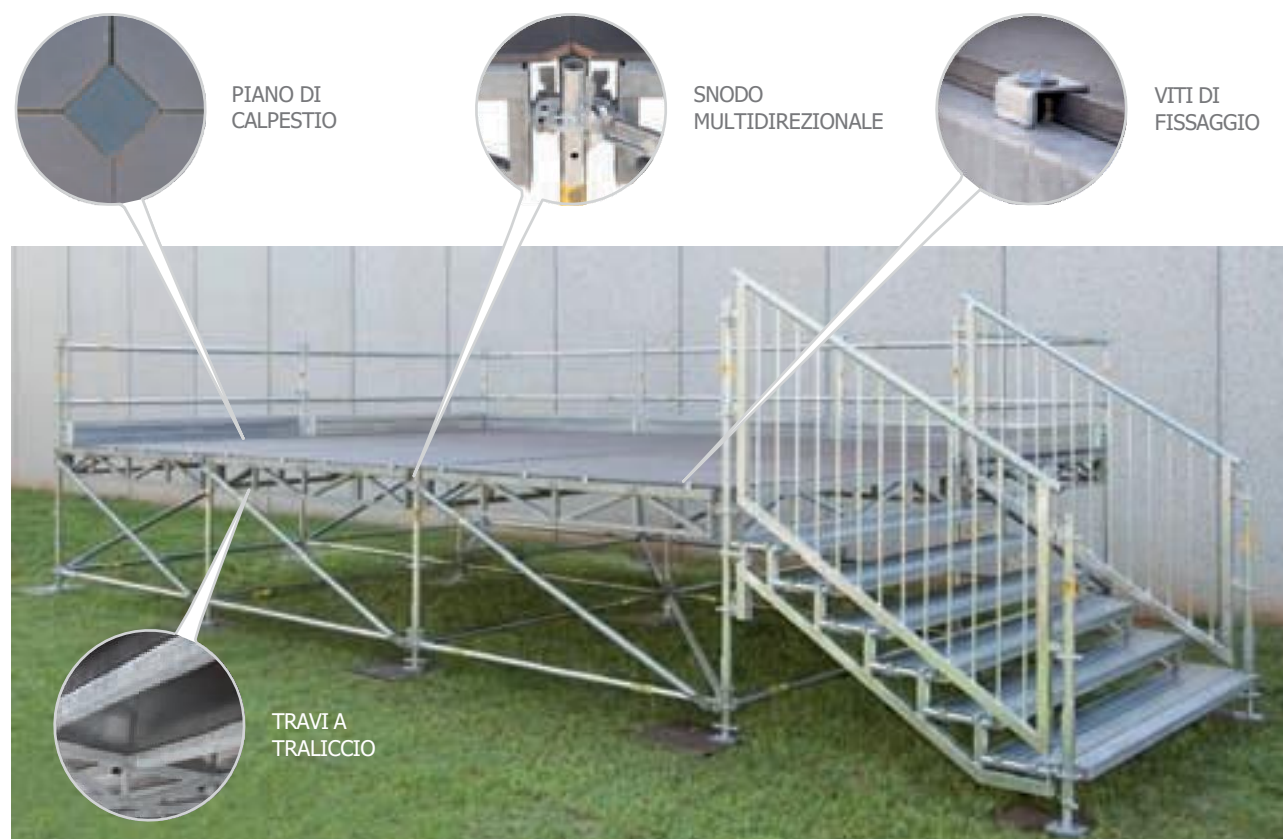



PIANO DI CALPESTIO

L'altezza minima da terra del piano di calpestio è di 0,28 m. Il calpestio è realizzato con pannelli in multistrato con ànitura antisdrucchiolo sp 18 mm (Classe 1) rivestito su ambo le facce con àlm fenolico, per aumentarne la resistenza all'usura. Lo spessore degli strati è di 1,5 mm uniti tra loro con una colla fenolica resistente sia alle alte temperature che alle basse. L'incollaggio è seguito secondo le norme britanniche BS1203:1963 tipo WBP.



SOVRACCARICHI

Il palco **MULTICETA®** è progettato e calcolato per sopportare sovraccarichi di 6 kN/m².



BASETTA DI REGOLAZIONE

La perfetta stabilità a terra è garantita da basette regolabili inserite nei montanti e dotate di elementi in tondo pieno àlettato in grado di compensare dislivelli àno a 50 cm.

COMPONENTI	
SEZIONE COMPONENTI	PAG.
PALCO MULTICETA	49





COMPONENTI

MULTICETA ZINCATO

BZ Basetta fissa zincata a caldo

CODICE	MISURA CM	PESO KG
63631	-	1,05



20 pz

BZ Basetta regolabile zincata piastra quadra

CODICE	MISURA CM	PESO KG
61567	Reg. Max 25	2,50
61568	Reg. Max 45	3,70
61569	Reg. Max 75	4,85



100 pz

BZ Basetta regolabile zincata inclinabile

CODICE	MISURA CM	PESO KG
61587	Reg. Max 25	2,50
61588	Reg. Max 45	3,80
61589	Reg. Max 75	5,00



100 pz

LEGENDA:

 in corso di autorizzazione

 Relazione di calcolo

 Solo su commessa

 Reggia

 Barella

 Sacco

TASSELLO ANCORAGGIO PER BASSETTE L 60 M 12

CODICE	MISURA CM	PESO KG
61916	11	0,10



1 pz



GANCIO UNIVERSALE ZN

CODICE	MISURA CM	PESO KG
61348	-	0,16



200 pz



BARRA D'ANCORAGGIO ZN

CODICE	MISURA CM	PESO KG
61590	40	1,70
61591	70	2,85
61592	150	6,00
61593	180	7,10

61590



100 pz

61591



50 pz

61592



100 pz

61593



100 pz



33 SISTEMA MULTICETA®

MC ELEMENTO DI PARTENZA

CODICE	MISURA CM	PESO KG
62000	-	1,90









200 pz



MULTICETA ZINCATO

MC MONTANTE CON SPINOTTO





CODICE	MISURA CM	PESO KG
62001	50	2,90
62002	100	5,30
62003	150	7,60
62004	200	9,90
62005	300	14,60
62006	400	19,20

62001	62002	62003	62004	62005	62006
					
80 pz	50 pz	50 pz	50 pz	50 pz	50 pz



MC TRAVERSO/CORRENTE

CODICE	MISURA CM	PESO KG
62020	44	2,25
62201	50	2,62
62021	77	3,60
62204	100	4,55
62022	110	4,85

62201	62021	62204	62022
			
100 pz	150 pz	200 pz	200 pz



MC CORRENTE

CODICE	MISURA CM	PESO KG
62010	150	6,68
62011	180	6,90
62014	200	7,70
62012	250	9,30
62013	300	11,00

100 pz



LEGENDA:  in corso di autorizzazione  Relazione di calcolo  Solo su commessa  Reggia  Barella  Sacco

MC CORRENTE DOPPIO GIUNTO

	CODICE	MISURA CM	PESO KG
⊙	61224	77	3,70
⊙	61225	110	4,90
⊙	61220	180	8,30



10 pz



MC DIAGONALE VERTICALE

	CODICE	MISURA CM X·Y	PESO KG
⊖	62120	77x50	4,30
	62121	77x100	5,50
⊖	62122	77x150	7,00
	62123	77x200	8,90
⊙ ⊖	62224	100x50	4,40
⊙ ⊖	62227	100x100	5,90
⊙ ⊖	62230	100x150	7,75
⊙ ⊖	62233	100x200	9,75
⊖	62125	110x50	5,20
	62126	110x100	6,20
⊖	62127	110x150	7,50
	62128	110x200	9,30
⊙ ⊖	62336	150x50	6,45
⊙	62124	150x100	7,50
⊙ ⊖	62134	150x150	9,00
⊙	62129	150x200	10,12
⊖	62130	180x50	7,30
	62131	180x100	8,31
⊖	62132	180x150	9,35
	62133	180x200	10,59
⊙ ⊖	62239	200x50	8,55
⊙ ⊖	62139	200x100	9,20
⊙ ⊖	62242	200x150	10,51
⊙ ⊖	62144	200x200	11,10
⊖	62135	250x50	9,50
	62136	250x100	10,44
⊖	62137	250x150	11,24
	62138	250x200	12,26
⊖	62140	300x50	11,15
	62141	300x100	11,50
⊖	62142	300x150	12,20
	62143	300x200	13,70



35 SISTEMA MULTICETA®



100 pz

MULTICETA® ZINCATO

MC DIAGONALE ORIZZONTALE

CODICE	MISURA CM X·Y	PESO KG
62046	180x77	3,40
62047	250x77	4,40
62048	300x77	7,45
⊙ 62039	77x110	2,60
⊙ 62040	110x110	3,00
62041	180x110	3,60
62042	250x110	4,60
62043	180x180	6,10
62044	250x180	7,40



10 pz

MC DIAGONALE ORIZZONTALE CON DOPPIO GIUNTO

CODICE	MISURA CM X·Y	PESO KG
⊙ ⊖ 61221	180x150	10,50



10 pz

MC DIAGONALE ORIZZONTALE CON MORSETTO

CODICE	MISURA CM X·Y	PESO KG
⊙ 62035	150x150	7,86
⊙ 62049	180x180	9,44
⊙ 62036	250x250	12,82
⊙ ⊖ 62037	300x300	15,23

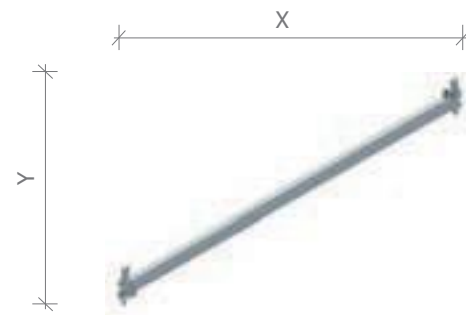

100 pz

LEGENDA:

○ in corso di autorizzazione

⊙ Relazione di calcolo

⊖ Solo su commessa

⊙ Reggia

⊔ Barella

⊙ Sacco

MC SPINOTTO MOBILE PER MONTANTE

CODICE	MISURA CM	PESO KG
62108	-	1,00



10 pz

Da utilizzare con N° 2 viti TE 12x70 Cod. 95151

Da utilizzare con N° 2 dadi M 12 Cod. 47203



MC ALBERO FILETTATO DI REGOLAZIONE CON DOPPIA FARFALLA

CODICE	MISURA CM	PESO KG
62111	Reg. Max 25	4,90



10 pz

MC MENSOLA INTERNA PER TAVOLA DA 33

CODICE	MISURA CM	PESO KG
62050	38,9	2,70



100 pz



37 SISTEMA MULTICETA®

MULTICETA® ZINCATO

MC MENSOLA PER AMPLIAMENTO IMPALCATO

CODICE	MISURA CM	PESO KG
62051	44	3,00
○ 62245	61	3,90
62052	77	6,00

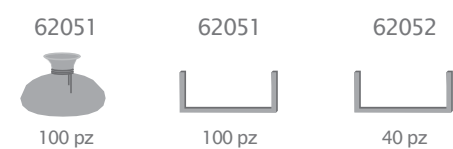

MC TELAIETTO DI TESTA

CODICE	MISURA CM	PESO KG
62053	44	5,90
62054	77	9,50
62055	110	12,30



MC TRAVERSO PER PUNTO

CODICE	MISURA CM	PESO KG
62061	77	4,75
62063	110	6,00



LEGENDA: ○ in corso di autorizzazione ● Relazione di calcolo ○ Solo su commessa □ Reggia U Barella Sacco

MC PUNTONE PER TRAVERSO

CODICE	MISURA CM	PESO KG
62062	77	8,50
62064	110	8,90



80 pz



MC TRAVERSO PER PIAZZOLA DI CARICO

CODICE	MISURA CM	PESO KG
62065	180	12,70



120 pz



39 SISTEMA MULTICETA®

MC PUNTONE PER PIAZZOLA DI CARICO

CODICE	MISURA CM	PESO KG
62066	180	10,25



80 pz

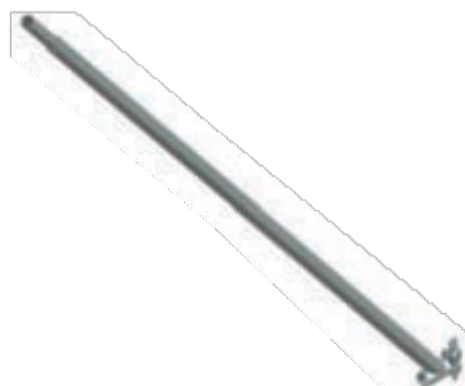

MULTICETA® ZINCATO

MC TRAVERSO RINFORZATO A TRALICCIO

CODICE	MISURA CM	PESO KG
62068	250	20,50
62069	300	27,40



100 pz

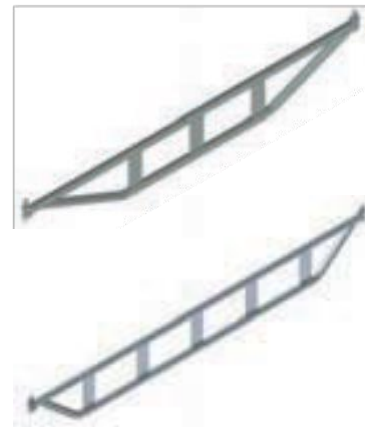

MC PARASASSI MULTICETA

CODICE	MISURA CM	PESO KG
62071	-	10,90



60 pz



Da utilizzare solo con tavole da 33 cm.

MC TRAVE CARRAIA

CODICE	MISURA CM	PESO KG
62172	360	39,00
62174	500	51,00
62176	540	57,50
62178	600	60,00



10 pz

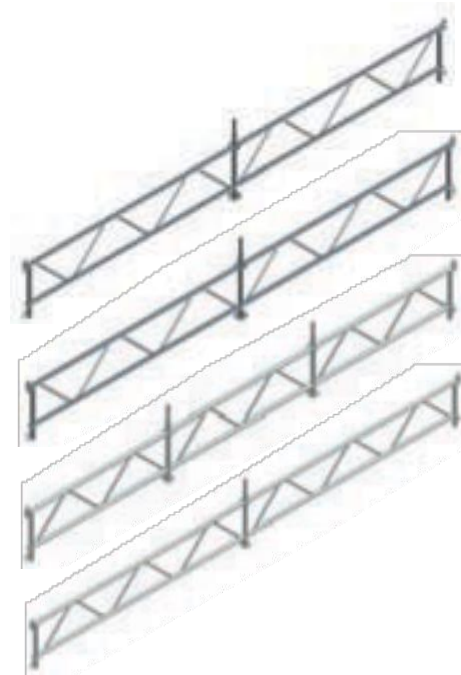

LEGENDA: ○ in corso di autorizzazione

● Relazione di calcolo

⊖ Solo su commessa

◻ Reggia

◻ Barella

⊕ Sacco

MC DOPPIO GIUNTO DISTANZIATORE

CODICE	MISURA CM	PESO KG
62075	Interasse 10,2	2,50



150 pz



MC DOPPIA MORSETTO DISTANZIATORE

CODICE	MISURA CM	PESO KG
62076	Interasse 16,5	1,30



200 pz



MC GIUNTO ORTOGONALE CON MORSETTO

CODICE	MISURA CM	PESO KG
☉ ☉ 62073	Interasse 11	1,20



50 pz



MC SPINOTTO MOBILE CON GIUNTO

CODICE	MISURA CM	PESO KG
☉ 62074	-	1,81



50 pz



41 SISTEMA MULTICETA®

MULTICETA® ZINCATO

CK TAVOLA A PROFILO CHIUSO

CODICE	MISURA CM	PESO KG
○ ● 62460	50x50	4,50
○ ● 62462	50x100	9,00
61461	50x110	10,70
○ ● 61462	50x150	14,00
61460	50x180	15,75



50 pz



CK TAVOLA A PROFILO CHIUSO

CODICE	MISURA CM	PESO KG
61465	33x77	5,58
61466	33x110	7,43
○ 61463	33x150	9,70
61467	33x180	11,36
○ 61464	33x200	13,00
61468	33x250	15,28
61469	33x300	18,08



57 pz



BK TAVOLA CON BOTOLA ZINCATA A CALDO

CODICE	MISURA CM	PESO KG
61474	50x180	22,50



20 pz



BK TAVOLA CON BOTOLA ELETTROZINCATA

CODICE	MISURA CM	PESO KG
61475	50x180	21,50



20 pz



LEGENDA: ○ in corso di autorizzazione ● Relazione di calcolo ○ Solo su commessa □ Reggia □ Barella ○ Sacco

BK TAVOLA CON BOTOLA ELETTROZINCATA

CODICE	MISURA CM	PESO KG
61444	66x180	29,60
61447	66x250	37,80



20 pz



MK TAVOLA CON BOTOLA ALLUMINIO

CODICE	MISURA CM	PESO KG
62466	66x180	23,00
62449	66x250	30,00



10 pz



SCALA ELETTROZINCATA PER TAVOLE CON BOTOLA

CODICE	MISURA CM	PESO KG
61356	-	8,40



20 pz



SCALA ZINCATA A CALDO PER TAVOLE CON BOTOLA

CODICE	MISURA CM	PESO KG
61486	-	8,73



20 pz



CALZANTE GOMMA PER SCALA Ø 35 NERO

CODICE	MISURA CM	PESO KG
01575	-	0,03



200 pz



43 SISTEMA MULTICETA®

MULTICETA® ZINCATO

MC FERMAPIEDI MULTICETA

CODICE	MISURA CM	PESO KG
62077	44	1,95
○ ⊕ 62452	50	2,25
62078	77	2,80
○ ⊕ 62455	100	3,50
62079	110	3,60
○ 62088	150	4,00
62080	180	5,30
○ 62089	200	5,10
62081	250	7,00
62082	300	8,25



30 pz

MC FERMAPIEDI MULTICETA TIPO 2

CODICE	MISURA CM	PESO KG
62077S	44	2,10
62078S	77	2,90
62079S	110	3,70
62080S	180	5,30
62081S	250	7,00



30 pz

MC TAVOLA DI TAMPONAMENTO AUTOPORTANTE

CODICE	MISURA CM	PESO KG
62090	77	4,00
○ ⊕ 62091	100	4,80
62092	110	5,24
○ ⊕ 62093	150	7,10
62094	180	7,89
○ ⊕ 62095	200	9,20
⊕ 62096	250	10,54
⊕ 62098	300	14,90



20 pz

LEGENDA:

○ in corso di autorizzazione

⊕ Relazione di calcolo

⊖ Solo su commessa

□ Reggia

□ Barella

⊕ Sacco

TAVOLA METALLICA DI TAMPONAMENTO

CODICE	MISURA CM	PESO KG
○ ⊕ 62480	50	2,30
62482	77	3,50
○ ⊕ 62484	100	4,50
61252	110	4,70
○ ⊕ 61253	150	6,60
61254	180	8,10
○ ⊕ 61255	200	9,00
61256	250	11,25
62489	300	12,75

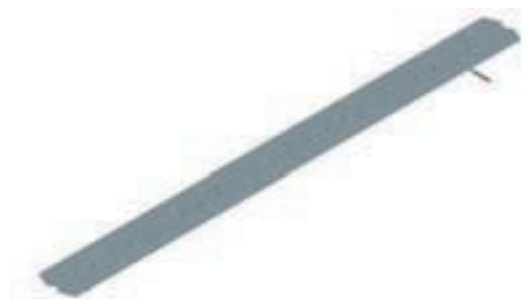

20 pz

45 SISTEMA MULTICETA®

SCALA EXIT - SCALA DI SERVIZIO

COSCIALE SCALA EXIT MC

CODICE	MISURA CM	PESO KG
⊙ ⊖ 62578	110 h50	10,50
⊙ 62500	180 h100	23,00
⊙ 62501	250 h150	35,70

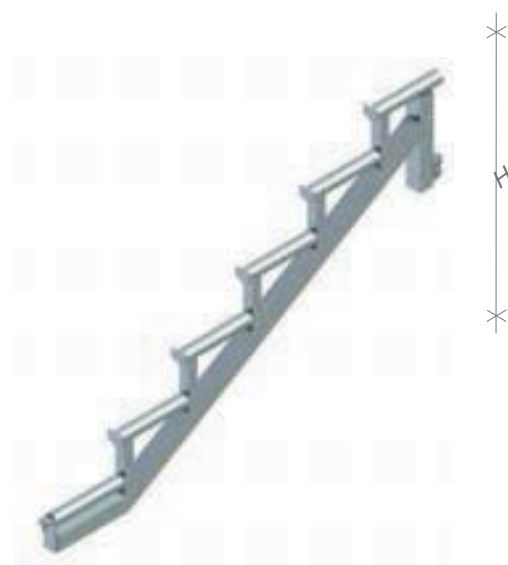

PARAPETTO FRONTALE EXIT MC

CODICE	MISURA CM	PESO KG
⊙ ⊖ 62540	77	11,80
⊙ ⊖ 62542	110	16,86
⊙ 62503	150	23,50
⊙ 62504	180	28,40
⊙ 62505	250	39,40



PARAPETTO LATERALE EXIT MC

CODICE	MISURA CM	PESO KG
⊙ ⊖ 62544	110	17,65
⊙ 62507	180	30,00
⊙ 62506	250	39,40

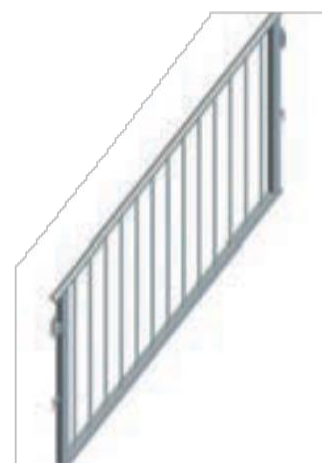

LEGENDA: ○ in corso di autorizzazione

⊙ Relazione di calcolo

⊖ Solo su commessa

⊙ Reggia

⊔ Barella

⊙ Sacco

MC RAMPA SCALA ALU

	CODICE	MISURA CM	PESO KG
●	62160	250 h200	25,00

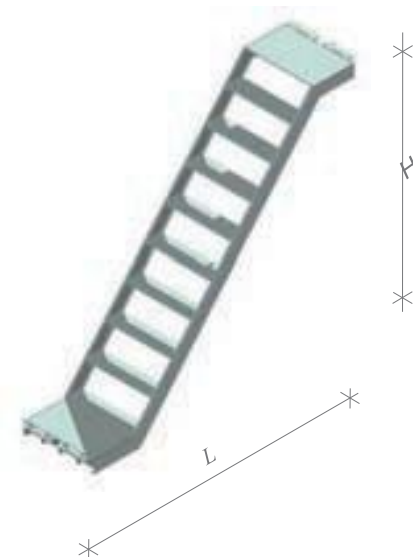

MC CORRIMANO SCALA

	CODICE	MISURA CM	PESO KG
●	62161	250 h200	15,50



47 SISTEMA MULTICETA®

Da utilizzare con N° 2 viti TE 10x60 Cod. 95140

Da utilizzare con N° 2 dadi M 10 Cod. 95701

SCALA EXIT - SCALA DI SERVIZIO

MC CORRIMANO PER PIANEROTTOLO

	CODICE	MISURA CM	PESO KG
●	62162	-	4,00



Da utilizzare con N° 2 viti TE 10x60 Cod. 95140

Da utilizzare con N° 2 dadi M 10 Cod. 95701

MC CORRIMANO DI TAMPONAMENTO PER SCALA MONODIREZIONALE

	CODICE	MISURA CM	PESO KG
●	62164	-	4,25

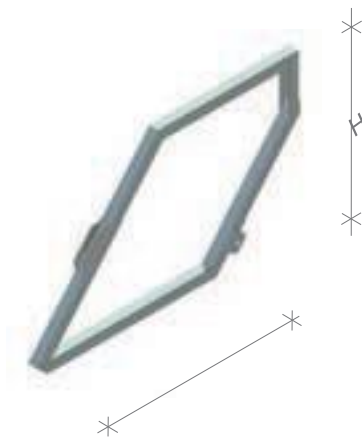

Da utilizzare con N° 2 viti TE 10x60 Cod. 95140

Da utilizzare con N° 2 dadi M10 Cod. 95701

PALCO MULTICETA®

ELEMENTO DI PARTENZA PALCO MC

CODICE	MISURA CM	PESO KG
43300	Altezza 20	1,25



1 pz



MC ROSETTA MOBILE

CODICE	MISURA CM	PESO KG
43338	-	1,06



80 pz



TRAVE A TRALICCIO 250 PALCO MC

CODICE	MISURA CM	PESO KG
43303	-	26,00



80 pz



TRAVE 180 PALCO MC

CODICE	MISURA CM	PESO KG
43306	-	16,60



49 SISTEMA MULTICETA®

PALCO MULTICETA®

ROMPITRATTA PALCO MC

	CODICE	MISURA CM	PESO KG
⊙	43309	250	21,50
⊙ ⊖	43312	180	8,10



PIANO CALPESTIO MULTISTRATO PALCO MC

	CODICE	MISURA CM X-Y	PESO KG
⊙ ⊖	43318	90 x 250	27,95
⊙	43315	125 x 250	38,90

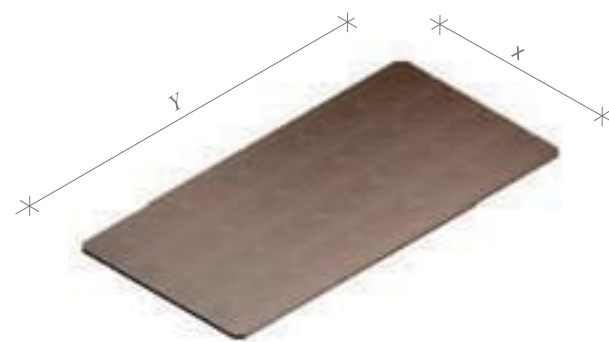

VITE TL 10 X 30 ZN PALCO MC

	CODICE	MISURA CM	PESO KG
⊙	43321	-	0,02



TAPPO DI TAMPONAMENTO PALCO MC

	CODICE	MISURA CM	PESO KG
⊙	43324	-	0,01



LEGENDA: ⊖ in corso di autorizzazione

⊙ Relazione di calcolo

⊙ ⊖ Solo su commessa

⊖ Reggia

⊖ Barella

⊖ Sacco

TORRI DI SOSTEGNO

BZ BASETTA REGOLABILE PER TORRI DI SOSTEGNO 45

CODICE	MISURA CM	PESO KG
62112	Reg. Max 45	5,70



20 pz



MC MONTANTE VERTICALE SENZA SPINOTTO

CODICE	MISURA CM	PESO KG
62101	50	2,31
62102	100	4,62
62103	150	6,93
62104	200	9,24
62105	300	13,86



100 pz



50 pz



MC ALBERO DI TESTA PORTA TRAVI

CODICE	MISURA CM	PESO KG
62110	Reg. Max 25	8,50
62113	Reg. Max 15	5,50



20 pz



TRAVE TI 20

CODICE	MISURA CM	PESO KG
61600	145	7,25
61601	245	11,50
61602	265	13,50
61603	290	14,50
61604	330	16,50
61605	390	19,50
61606	450	22,50
61607	490	24,50
61608	590	29,50



1 pz

51 SISTEMA MULTICETA®

TORRI DI SOSTEGNO

CORRENTE PI

	CODICE	MISURA CM	PESO KG
●	61511	143	32,50
●	61512	193	44,50
●	61513	223	50,50
●	61514	263	59,30
●	61515	293	66,00
●	61516	313	70,40
●	61517	363	81,50
●	61518	413	92,60



50 pz

FISSAGGIO TRAVE IN LEGNO TI TUBO 48MM

	CODICE	MISURA CM	PESO KG
●	61501	4,8	0,70



50 pz



FISSAGGIO CORRENTE PI

	CODICE	MISURA CM	PESO KG
●	61504	-	0,70



50 pz



FISSAGGIO TRAVE IN LEGNO TI CORRENTE PI

	CODICE	MISURA CM	PESO KG
●	61505	-	0,70



50 pz



LEGENDA:

○ in corso di autorizzazione

● Relazione di calcolo

○ Solo su commessa

○ Reggia

□ Barella

○ Sacco

TRAVI TMC

TMC ELEMENTO RETICOLARE

	CODICE	MISURA CM	PESO KG
⊙	70010	110	32,70
⊙	70018	180	49,00
⊙	70020	250	71,65



1 pz

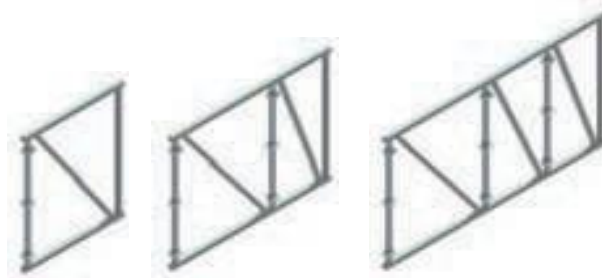

TMC ELEMENTO TERMINALE

	CODICE	MISURA CM	PESO KG
⊙	70030	-	7,65



1 pz



53 SISTEMA MULTICETA®

TMC SPINOTTO QUADRO DI COLLEGAMENTO

	CODICE	MISURA CM	PESO KG
⊙	70108	-	1,63



1 pz



TMC PERNO CORTO M 16X53 CON COPIGLIA

	CODICE	MISURA CM	PESO KG
⊙	70100	-	0,15



1 pz



Da utilizzare per giunzione elemento reticolare e inclinazione 12,5°

TRAVI TMC

TMC PERNO LUNGO M 16X63 CON COPIGLIA

CODICE	MISURA CM	PESO KG
70102	-	0,25



1 pz



TMC ELEMENTO PER INCLINAZIONE 12,5°

CODICE	MISURA CM	PESO KG
70040	-	21,75



2 pz



Da utilizzare con N° 1 perno Cod. 70100

VITE PER COLLEGAMENTO M 14 X 90

CODICE	MISURA CM	PESO KG
95152	-	0,18



1 pz



RONDELLA M 14

CODICE	MISURA CM	PESO KG
95806	-	0,01



1 pz



DADO M 14

CODICE	MISURA CM	PESO KG
95708	-	0,03



1 pz



LEGENDA: ○ in corso di autorizzazione

● Relazione di calcolo

○ Solo su commessa

□ Reggia

┌┐ Barella

● Sacco

TMC PIASTRA FORATA TIRANTE ANGOLO 12,5°

CODICE	MISURA CM	PESO KG
70050	-	1,20



4 pz



Da utilizzare con N° 4 viti TE 14x90 Cod. 95152

Da utilizzare con N° 4 dadi M14 Cod. 95708

TMC SPINOTTO PER RIPARTENZA

CODICE	MISURA CM	PESO KG
70060	-	5,50



1 pz



Da utilizzare con N° 2 perni Cod. 70102

TMC SPINOTTO PER RIPARTENZA ASIMMETRICO (CON SPINOTTO)

CODICE	MISURA CM	PESO KG
70061	-	5,00



1 pz



Da utilizzare con N° 2 perni Cod. 70102

TMC SPINOTTO PER RIPARTENZA ASIMMETRICO (SENZA SPINOTTO)

CODICE	MISURA CM	PESO KG
70062	-	4,60



1 pz



Da utilizzare con N° 2 perni Cod. 70102

55 SISTEMA MULTICETA®

TRAVI TMC

TMC TIRANTE PER ANGOLO 12,5°

	CODICE	MISURA CM	PESO KG
●	70070	-	9,40



1 pz



TMC APPOGGIO ELEMENTO RETICOLARE 12,5° - 77

	CODICE	MISURA CM	PESO KG
●	70083	-	20,00



1 pz



TMC APPOGGIO ELEMENTO RETICOLARE 12,5° - 105/110

	CODICE	MISURA CM	PESO KG
●	70084	-	27,35



1 pz



TMC APPOGGIO ELEMENTO RETICOLARE 0° - 77

	CODICE	MISURA CM	PESO KG
●	70093	-	18,55



1 pz



LEGENDA: ○ in corso di autorizzazione

● Relazione di calcolo

○ Solo su commessa

■ Reggia

□ Barella

● Sacco

TMC APPOGGIO ELEMENTO RETICOLARE 0° - 105/110

CODICE	MISURA CM	PESO KG
70094	-	24,30



1 pz



TMC APPOGGIO ELEMENTO RETICOLARE 0° - 180

CODICE	MISURA CM	PESO KG
70095	-	35,50



1 pz



TMC APPOGGIO ELEMENTO RETICOLARE 0° - 250

CODICE	MISURA CM	PESO KG
70096	-	48,00



1 pz



57 SISTEMA MULTICETA®

MENSOLA DI SOSPENSIONE

MENSOLA PER PARTENZA A SBALZO

CODICE	MISURA CM	PESO KG
● 61595	-	18,20



1 pz



ANCORAGGIO A MURO MENSOLA

CODICE	MISURA CM	PESO KG
● 61596	-	1,70



1 pz



PIASTRA CON FORO PASSANTE

CODICE	MISURA CM	PESO KG
● 61597	-	3,90



1 pz



DIMA PER ANCORAGGIO A MURO MENSOLA

CODICE	MISURA CM	PESO KG
● 61598	180	3,80
● 61599	250	5,25



1 pz



LEGENDA: ○ in corso di autorizzazione

● Relazione di calcolo

⊖ Solo su commessa

□ Reggia

┌└┐ Barella

● Sacco

CORNICI PER AFFISSIONI

MC CORNICE VERTICALE PER AFFISSIONI

CODICE	MISURA CM	PESO KG
⊙ ⊖ 62508	50	3,70
⊙ 62509	100	5,46
⊙ ⊖ 62510	150	7,10
⊙ 62511	200	8,76



1 pz



MC CORNICE ORIZZONTALE SUPERIORE PER AFFISSIONI

CODICE	MISURA CM	PESO KG
⊙ 62519	77	6,00
⊙ 62520	110	7,10
⊙ 62521	150	8,50
⊙ 62522	180	9,50
⊙ ⊖ 62523	200	10,20
⊙ 62524	250	11,90
⊙ 62525	300	13,60



1 pz



59 SISTEMA MULTICETA®

MC CORNICE ORIZZONTALE INFERIORE PER AFFISSIONI

CODICE	MISURA CM	PESO KG
⊙ 62512	77	8,00
⊙ 62513	110	9,10
⊙ 62514	150	10,50
⊙ 62515	180	11,50
⊙ ⊖ 62516	200	12,18
⊙ 62517	250	13,90
⊙ 62518	300	15,60



1 pz



TUBO E GIUNTO

GF GIUNTO ORTOGONALE 4 BULLONI (STAMPATO A FREDDO)

CODICE	MISURA CM	PESO KG
63537	-	1,50



500 pz

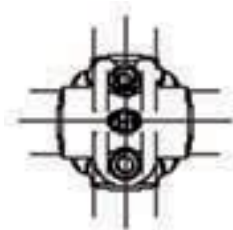

GC GIUNTO ORTOGONALE 2 BULLONI (STAMPATO A CALDO)

CODICE	MISURA CM	PESO KG
63501	-	1,45



350 pz

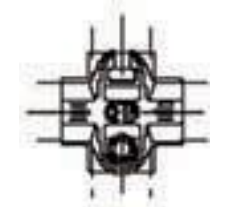

GC GIUNTO GIREVOLE 4 BULLONI (STAMPATO A FREDDO)

CODICE	MISURA CM	PESO KG
63548	-	1,95



100 pz

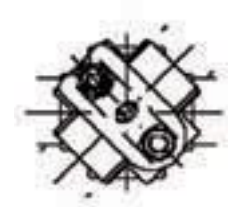

GC GIUNTO A TRAZIONE 4 BULLONI (STAMPATO A CALDO)

CODICE	MISURA CM	PESO KG
63504	-	1,75



100 pz

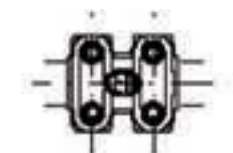

GC GIUNTO DI TESTA FISSO (STAMPATO A CALDO)

CODICE	MISURA CM	PESO KG
  63505	-	0,97



50 pz



GC GIUNTO DI TESTA GIREVOLE (STAMPATO A CALDO)

CODICE	MISURA CM	PESO KG
  63506	-	1,58



50 pz



LEGENDA:  in corso di autorizzazione

 Relazione di calcolo

 Solo su commessa

 Reggia

 Barella

 Sacco

GC GIUNTO SEMPLICE A CERNIERA DOPPIA (STAMPATO A CALDO)

CODICE	MISURA CM	PESO KG
63532	-	1,60



50 pz



VITE A T 1/2" X 62 ZN

CODICE	MISURA CM	PESO KG
08576	-	0,07



100 pz



DADO 21 1/2" X 15 ZN

CODICE	MISURA CM	PESO KG
08577	-	0,03



100 pz



RONDELLA 24 X 13 SP 2,5 ZN

CODICE	MISURA CM	PESO KG
08578	-	0,01



100 pz



SPINOTTO ZINCATO

CODICE	MISURA CM	PESO KG
63600	-	0,64



100 pz



61 SISTEMA MULTICETA®

TZ TUBO ZINCATO A CALDO

CODICE	MISURA CM	PESO KG
63261	600	21,32
63262	540	19,19
63263	500	17,77
63265	400	14,21
63266	360	12,79
63267	300	10,66
63268	270	9,59
63269	250	8,88
63271	200	7,11
63272	180	6,21
63273	150	5,17
63277	120	4,26
63279	80	2,76
63284	50	1,72



50 pz

ACCESSORI VARI

TAVOLA IN LEGNO SP 5

	CODICE	MISURA CM X·Y	PESO KG
⊖	10171	400x25	20,45
⊖	10172	200x25	10,25



GOLFARE D'ANCORAGGIO COMPLETO DIAMETRO 23 - JNS 14 X 120

	CODICE	MISURA CM	PESO KG
⊖	61910	120	-



GOLFARE D'ANCORAGGIO COMPLETO DIAMETRO 23 - JNS 14 X 190

	CODICE	MISURA CM	PESO KG
⊖	61911	190	-



GOLFARE D'ANCORAGGIO COMPLETO DIAMETRO 50 - JNS 14 X 160

	CODICE	MISURA CM	PESO KG
⊖	61912	160	-



CORPO ESPANSIONE IN PLASTICA DI RICAMBIO PER GOLFARE

	CODICE	MISURA CM	PESO KG
⊖	61914	-	-

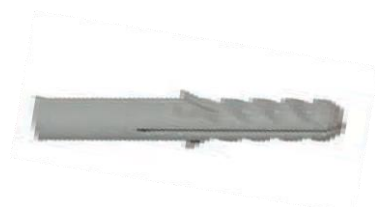

GOLFARE D'ANCORAGGIO COMPLETO DIAMETRO 50 - RBGC 12 CHIMICO

	CODICE	MISURA CM	PESO KG
⊖	61913	-	-



SOTTOBASETTA IN PLASTICA - RIPARTITORE CARICO

	CODICE	MISURA CM	PESO KG
⊖	61930	-	-



63 SISTEMA MULTICETA®

COPRIROSETTA/COPRIGIUNTO IN PLASTICA

	CODICE	MISURA CM X·Y	PESO KG
⊖	61934	-	0,20



COPRI TUBI DIAMETRO 48,3 IN PLASTICA

	CODICE	MISURA CM X·Y	PESO KG
⊖	61932	-	0,15



TAPPO PER TUBI DIAMETRO 48,3 IN PLASTICA

	CODICE	MISURA CM X·Y	PESO KG
⊖	61933	-	0,15



BARELLA BASE RETTANGOLARE ZN

	CODICE	MISURA CM X·Y	PESO KG
	60613	80 x 120	25,00



BARELLA BASE QUADRATA ZN

	CODICE	MISURA CM X·Y	PESO KG
	60614	120 x 120	29,00



TZ TUBO ZINCATO A CALDO L 80

	CODICE	MISURA CM X·Y	PESO KG
	63279	-	2,76

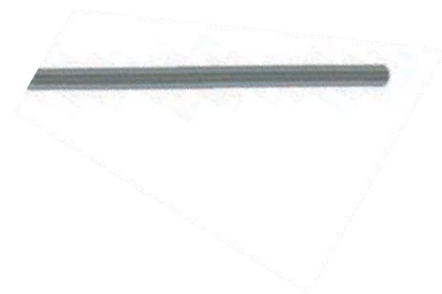

4 pz

LEGENDA:

○ in corso di autorizzazione

● Relazione di calcolo

⊖ Solo su commessa

⊖ Reggia

⊖ Barella

Sacco

AUTORIZZAZIONI MINISTERIALI

AUTORIZZAZIONE MULTICETA® DA COSTRUZIONE

CODICE

00110



AUTORIZZAZIONE MULTICETA® DA MANUTENZIONE

CODICE

00111



AUTORIZZAZIONE TUBO & GIUNTO

CODICE

00124



65 SISTEMA MULTICETA®



NOTE:



Il presente catalogo, a carattere divulgativo, rappresenta prodotti commercializzati da CETA per il mercato nazionale ed internazionale.
L'utilizzo corretto delle attrezzature provvisionali è soggetto alle prescrizioni dettate dalle leggi vigenti. Per l'impiego sul territorio italiano, ed eventuali sue limitazioni, si rimanda alle specifiche riportate nei libretti di Autorizzazioni Ministeriali. Qualora l'utilizzo non rientri nell'ambito di applicazione delle autorizzazioni stesse, deve essere redatta una specifica relazione tecnica di calcolo.
CETA si riserva la facoltà di apportare in qualunque momento, senza obbligo di preavviso, modifiche al presente catalogo ed ai propri prodotti.
È vietata la riproduzione, anche parziale, di testi e immagini senza autorizzazione scritta di CETA.